

TOTO

保证书

本书是对所记载的内容进行免费修理的保证。在保修期内，如发生故障，请出示本保证书以要求维修。

客户	姓名			
	地址	邮编	电话	
专卖店的名称				
购买日期	年	月	日	
型号	T114CP23 V1NW			
进口商	东陶（中国）有限公司			
地址	北京市朝阳区光华路1号 北京嘉里中心北楼1915室			
产地	日本			
保证期	自购买日起：保修期为1年。			

★致客户

*若上栏内容未记全，该保证书视为无效。因此请用户购买时对记入内容进行确认。

*本保证书中的保修项目仅限于保证书中所约束的免费项目进行维修。

免费维修规定

- 保修期间，在用户正确按安装说明书指示，使用本公司产品的情况下，本公司将对有故障产品进行免费维修。
- 在保修期内发生损坏需得到免费修理时，请将本保证书和购买发票委托安装公司办理。
- 在保修期内，下面所列场合的维修不在免费维修范围之内。
 - 使用不当或私自进行的不当修理及改造所造成的故障及损伤。
 - 安装施工时的不注意或过失造成的故障及损伤。
 - 安装后又拆移等原因造成的故障及损伤。
 - 超出使用范围以外的场合下使用本产品所造成的故障及损伤。
 - 沙砾或污物等造成的损伤。
 - 由于日常的维护保养不当造成的肮脏、电镀部分生锈等不良。
 - 由于火灾、地震、水灾、雷击及其他天灾、公害、气害（液化气）、盐害及异常电压、使用指定外的电源等原因造成的故障及损伤。
 - 本保证书没有指定的场合。
 - 本保证书中用户姓名、购买的专卖店名、购买日期未填写的场合。
 - 不能出示购买发票的场合。
- 本保证书仅适用于中国国内。（香港、澳门、台湾地区除外）
- 本保证书丢失不补，请顾客妥善保管。

服务记录

年	月	日	服务内容	担当者

※本保证书是对本书中已明记的时间，条件下进行免费维修的保证。因此，此保证书不是作为限制客户在法律上权利的东西。对保证期过后的修理等问题有不明的，请咨询东陶（中国）有限公司。

注意：· 随着产品式样的不断更新，实物可能与图示不符，但基本原理相同。
· 安装完成后，本说明书务必交由客户保存。

东陶（中国）有限公司
全国售后服务电话：800-820-9787（固定电话）
400-820-9787（手机用户）

TOTO

树脂扶手

为了充分发挥产品功能，请按本使用说明书内容正确安装

合格证

执行标准：GB/T 22752-2008
本品经检查判定合格
TOTO AQUATECHNO LTD.
产地：日本

明细单

连接扶手 1根 螺栓+弹簧垫圈 1包 螺栓及螺丝包 2包
U形扶手 1根 外盖 1包

扶手系列

T114CP23 V1NW树脂扶手

完成图

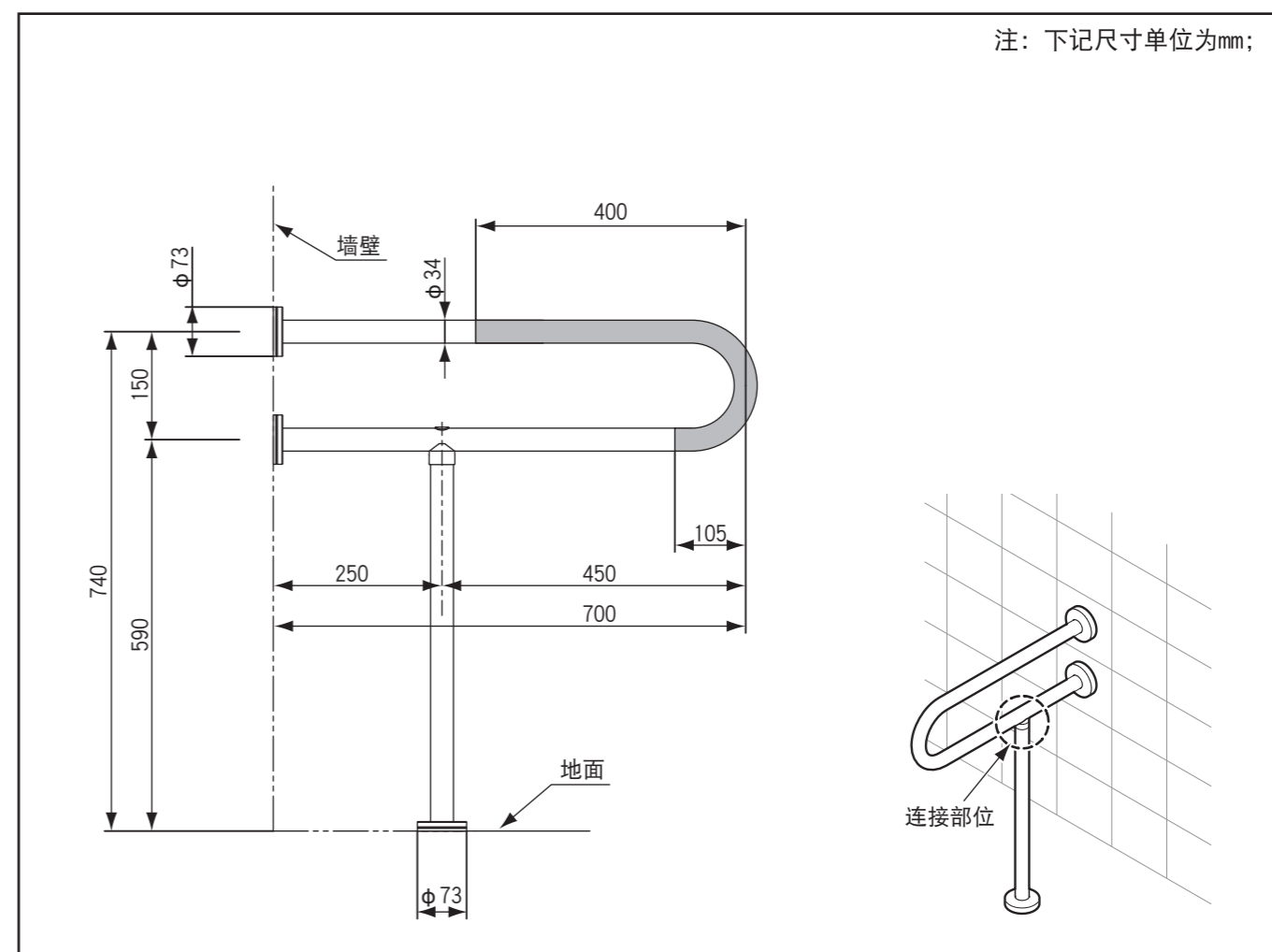

安装前的注意

1. 安装扶手的墙壁有足够的强度。
2. 不能安装在屋外和有水浸没的地方。
3. 和带感应商品组合使用时，扶手请安装在感应不到的位置。
4. 安装请根据建筑的结构选用合适的方法。
5. 同捆的固定五金件不能安装在灰砂砖墙上。
6. 必须使用同捆的固定五金件进行安装。摆动扶手安装后，再确认功能。

组装扶手

按照图示顺序，将螺栓穿过弹簧垫圈，用六角扳手将各握杆预拧紧。

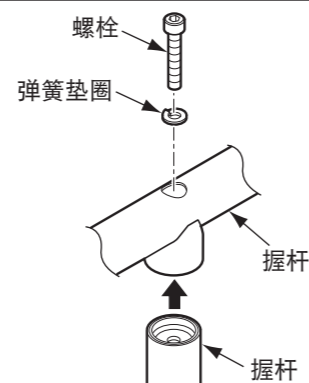

注：安装扶手前请勿完全拧紧。如果在完全拧紧后安装扶手，可能会出现扶手无法安装的情况。

扶手的安装

1. 混凝土：锚固螺栓固定的情况

- ①对准位置后，开 $\Phi 6\text{mm}$ ，深85mm的底孔。
表面贴瓷砖的情况，在瓷砖部开 $\Phi 7\sim 9\text{mm}$ 的通孔。

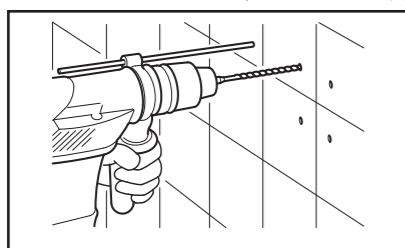

注1：在混凝土上，请使用 $\Phi 6\text{mm}$ ，深85mm以上的开孔钻头，钻头的直径过大，偏心大，扶手不能牢固地固定。

- ②把螺母旋进锚固螺栓(距上端2mm的程度)，轻轻打入底孔。

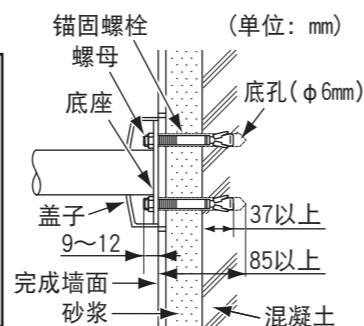
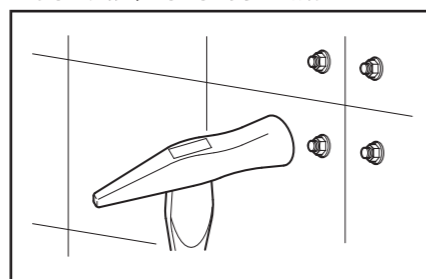
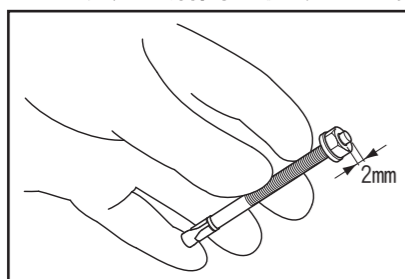

注2：锚固螺栓埋入混凝土的埋入量37mm以上。不满足37mm的情况，扶手会脱落，墙体破坏。

- ③拧紧锚固螺栓的螺母，调整锚固螺栓头部距墙表面的距离为9~12mm。
(拧紧时，锚固螺栓的楔子张开，锚固螺栓不能脱出。)
- ④卸下螺母，把底座的安装孔穿过锚固螺栓，用螺母锁紧。

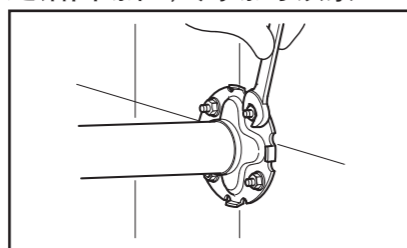
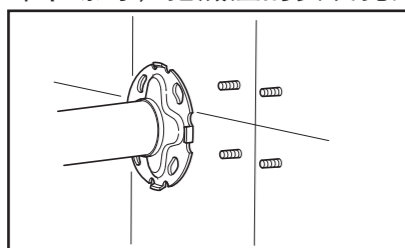

请务必在安装孔周围涂敷硅胶，以免漏水。

- ⑤确认墙壁和扶手没有间隙，把盖子按压到墙面。

2. 木墙体：六方螺丝固定的情况

- ①事先在扶手安装部位的反面安装厚度60mm以上的加固木。
- ②对准位置后，开 $\Phi 4\text{mm}$ 的六方螺丝的底孔。

表面贴瓷砖的情况，只在瓷砖部开 $\Phi 7\sim 9\text{mm}$ 的通孔。

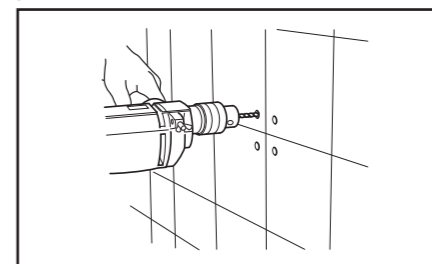
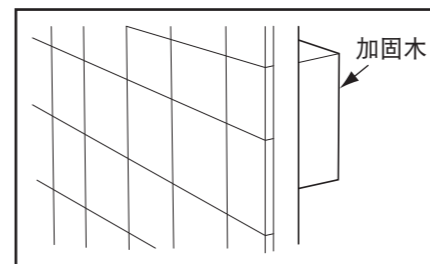

注3：必须安装厚度60mm以上的加固木。厚度不满足60mm的情况，扶手会脱落，墙体会破坏。

- ③在六方螺丝上套入垫片，从底座安装孔进行安装。

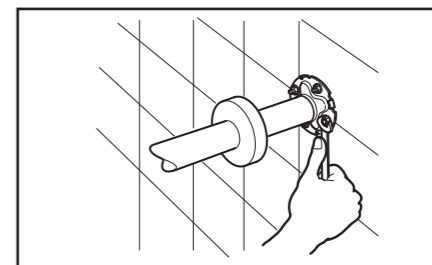
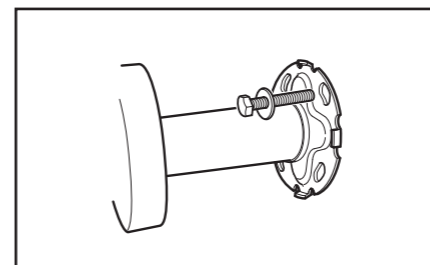

请务必在安装孔周围涂敷硅胶，以免漏水。

- ④确认墙壁和扶手没有间隙，把盖子按压到墙面。

连接部位收尾工作

- ①安装扶手后，用六角扳手将螺栓完全拧紧。
- ②安装外盖。

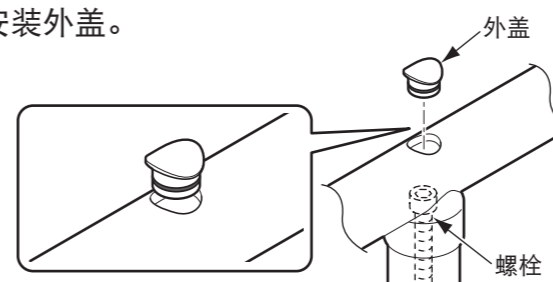

注：外盖具有方向性，安装时请使外盖上面的曲面沿着握杆进行。

检查项目

安装完成后，请确认以下项目。

- 扶手是否松动？
- 连接部位是否组装牢固？

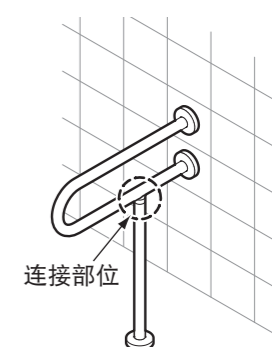

使用上的注意

1. 不允许湿手、涂香皂的手使用扶手，否则容易因手滑发生意外事故，行动不便人士需特别注意。
2. 不能攀爬扶手，不能把手腕伸进扶手和墙壁之间的区域，以免发生意外事故，不能在扶手上悬挂东西。
3. 非专业人员不允许对产品进行拆卸、改装；定期确认产品是否有松动，防止扶手脱落及墙壁的损坏。

保养

为长期保持产品的美观，请用户按以下方法维护保养。

1. 经常用软布擦拭，间或用软布蘸水拧干后擦拭。
2. 当有水存留在产品表面时，需立即用软布擦拭干净。
3. 当有污垢且较明显时，请用中性洗涤剂擦拭后充分进行水洗，清洗完后需立即用软布把水渍擦拭干净。
4. 不得使用洁厕粉、去污粉、机油、辛那水、强酸、强碱性洗涤剂或含颗粒物质的洗涤剂、尼龙刷子来清洁本产品。