

TOTO

使用说明书 附保证书
保留备用

智能全自动电子坐便器



washLET

型号：TCF802C2CSR
(CES802型)

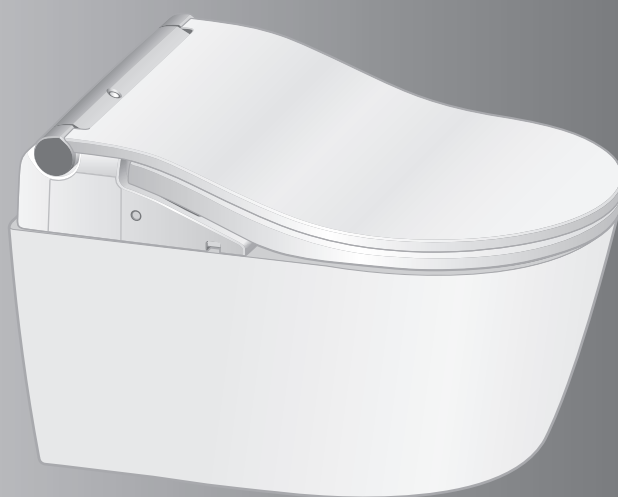

型号：TCF804C2CSR
(CES804型)

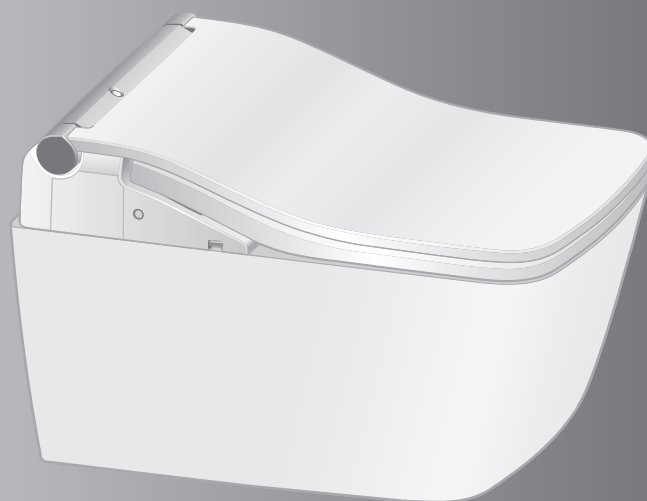

- 首先对您能选购本公司产品表示我们最诚挚的谢意。
请仔细阅读本使用说明书后正确使用。
- 本说明书内附有保证书，故请妥善保管，并在必要时取出阅读。

您的产品可使用的功能？



■关于产品型号

整套产品的型号 CES00000

机能部
TCF00000

便器部
CW00000

自动感应隐藏式水箱部
WH00000

自动感应隐藏式水箱部分的内容，请查阅配套隐藏式水箱的安装说明书

功能		产品名称	智能全自动电子坐便器	参考页
		型号	TCF802C2CSR TCF804C2CSR	
基本功能	洗净方式	臀部洗净	●	14、15
		臀部轻柔洗净		
		下身洗净		
	改变洗净方式	洗净位置调节	●	
		水势调节		
		摆动洗净		
		按摩洗净		
干燥	温风干燥	●		
改变温度	温度调节	●	22、23	
清洁功能	祛除异味	除臭	●	18、19
	用干净的除菌水保持洁净状态	喷嘴除菌	●	
		便器除菌	●	
便利的功能	冲水	用遥控器冲洗便器	●	14
		自动便器冲洗		20、21
	打开或关闭	遥控开/关便座	●	14
		自动便盖开闭		20、21
	照明灯	柔和照明	●	—
	便座加热	保温便座	●	
	降低便座的温度进行节电的方法	自动节电	●	
超级自动节电				
定时节电				
维修保养	本体一体式装卸		●	32、33
	便盖装卸			34
	喷嘴清扫			30
	抗菌			69
	除菌			

清洁工作的好帮手

干净的洗手间



可自动地启动清洁功能。
(详情请参照第 18、19 页)

	接近	就座	起身
去除便器内异味		除臭	自动强力除臭
用干净的除菌水清洁便器	便器除菌		便器除菌
用干净的除菌水清洁喷嘴			喷嘴除菌

目录

安全注意事项	4	使用前	
使用注意事项	9		
各部分名称	10		
准备	12	使用方法	
基本使用方法	14		
自动功能(清洁)	18		
除臭、喷嘴除菌、便器除菌 喷雾除菌用照明、清洁指示灯			
自动功能(便利的功能)	20		
自动便器冲洗、自动便盖开闭 柔和照明			
温度调节(温水、便座、干燥)	22		
节电功能	24		
维修保养	28		维修保养
●机能部	28		
●便器部	29		
●喷嘴	30		
喷嘴清扫			
●除臭过滤网	31		
●本体和便器间缝隙部分	32		
●本体和便盖间缝隙部分	34		
●进水过滤装置	35	必要时	
变更设定	36		
以下情况时	56		
●因停电或断水无法进行冲水处理时	56		
●无法用遥控器进行操作时 (更换电池)	56		
●采取预防冻结的措施时	57		
●长时间不使用时	58		
●想要拆下显示面板时	60		
常见问题	61		
规格	68		
产品中的有害物质的 名称及含有量	70		
水效等级说明	70		
重大事故的预防	71		
保证书	封底		

使用前

使用方法



维修保养

必要时



安全注意事项

请在认真阅读「安全注意事项」后正确使用，此处列出的注意事项是与安全相关的重要内容，请务必遵守。

标志及其含义

	警告	表示如果无视此标志而误操作时，有可能造成人员重伤或死亡。
	注意	表示如果无视此标志而误操作时，有可能造成人身伤害或财产损失。

下列标志是为了表示使用产品时的重要安全注意事项而使用的。

标志	含义
	此图表示不可行，「禁止」之意。
	此图表示必须「强制」实行的内容。

- 本产品属于I类器具，故需要接地处理。
- 放置本产品，使手够得着输出插头。
- 本产品不提供给残障人士及智力能力缺陷或经验和常识缺乏的人（包括儿童）使用。使用产品时，负有承担安全责任的人员在一旁进行监督并给予指导的情况除外。
必须监督儿童不得使用本产品进行玩耍。
- 使用本产品所附带的新进水软管，不要再使用旧进水软管。

警告

	请勿用湿手触摸电源线的连接部 <ul style="list-style-type: none">• 否则可能会引起触电。
	请勿将水、热水或清洗剂浇于本体或电源线的连接部上 <ul style="list-style-type: none">• 否则可能会导致火灾、触电、发热或短路。• 否则可能会因产品破损而导致受伤或室内渗水。
	绝对不能分解、修理、改造本产品 <ul style="list-style-type: none">• 否则会造成火灾、触电、发热、短路等故障。
	请勿安装在车辆、船舶等移动物体上 <ul style="list-style-type: none">• 否则可能会导致火灾、触电、短路或故障。• 否则，便座、便盖、本体等脱落可能带来人身伤害。

警告

使用前

产品发生故障时，请勿继续使用

- 出现故障等异常情况时，请务必将电源开关设定为「关」的位置，切断电源。
请关闭进水角阀停止供水。
所谓故障...
 - 从配管、产品内部向外漏水
 - 产品有裂缝或破损
 - 出现异常声音和异臭
 - 产品冒烟
 - 产品异常发热
 - 便器堵塞
 - 便座缓冲垫脱落
- 无视产品故障仍继续使用，可能会导致火灾、触电、发热、短路、受伤或室内渗水。

请使用自来水，请勿使用海水、再生水

- 否则可能会导致皮肤炎症等或发生故障。

打雷时，请勿触摸电源线的连接部

- 否则可能会引起触电。

请勿将进水软管碰触到电源线的连接部

- 否则可能会因结露等而导致火灾、触电、发热、短路。

请勿损坏电源线

切勿用力摔扔、拉扯、扭转、强行弯曲、刮伤、加工、加热、上置重物、捆扎、夹住电源线

- 产品损坏的情况下继续使用，可能会引起火灾、触电、发热、短路。

请勿使用指定电源以外的电源

交流电 220 V、50 Hz

- 否则可能会导致火灾、发热。

请勿将手指或其他物品放入或堵塞温风出风孔

请勿将物品或衣物置于或覆盖出风孔

- 否则可能会造成烫伤、触电或故障。

请勿令香烟等火种接近产品

- 否则可能会造成火灾。

请勿长时间坐在便座上

- 否则可能会导致发生低温烫伤。

为了防止低温烫伤，下述人员使用时，请旁边的人将便座的温度调节设定为「关」的状态，将温风干燥的温度调节设定为「低」。

- 儿童、老人等不能自行将温度调节至适合程度的人
- 病人、残疾人等行为能力有障碍的人
- 服用了有催眠效果的药物(安眠药、感冒药等)、深度饮酒、过度疲劳的嗜睡人群



安全注意事项 (继续)

警告

本产品属电器产品，故请勿安装在容易被水泼到或者是湿度高的地方。在浴室使用时，请安装换气扇或换气口，使浴室保持良好的空气流通

- 否则可能会引起火灾或触电。

产品必须连接冷水管

- 否则可能会烫伤或机器发生故障。

请确认电源线是否连接完好

- 否则可能会导致火灾、发热或短路。
(请根据各国安装工程的限制条件设置本产品。)

如果电源软线损坏，为了避免危险，必须由制造商的维修部或类似部门的专业人员更换

保养或点检时，请务必将电源开关设定为「关」

- 否则可能会造成触电或故障。

取下本体时，请务必将电源开关设定为「关」

- 否则可能会引起火灾或触电。

残障人士及智力能力缺陷或经验和常识缺乏的人(包括儿童)需要在专人监护下使用本产品

- 否则可能会引起烫伤、触电、火灾、人员受伤。

请勿让儿童玩耍本产品

- 否则可能会引起烫伤、触电、火灾、人员受伤。

如果电池漏液沾到身体或衣服上时，请用干净的水冲洗

- 否则可能会引起眼睛及皮肤的损害。



注意

使用前

请勿在主体松动的状态下使用

- 否则可能会使主体脱离掉落，导致人身伤害。

切勿触摸破损部

- 否则可能会引起触电或导致受伤。
请尽快更换。

请勿强力撞击本产品，请勿在便座，便盖，本体上站立或堆放重物

- 否则可能会使产品破裂、主体脱离掉落，导致人身伤害。
- 否则可能会因产品破损而导致受伤或室内渗水。

不要抓住便座、便盖向上提拉本产品

本产品上放有物品时，不要向上提便座及便盖

- 否则可能会使主体脱离掉落，导致人身伤害。

保养塑料部分(本体等)及进水软管时，请使用稀释后的厨房用清洗剂(中性)，请勿使用以下物品

厕所用清洗剂、住宅用清洗剂、汽油、香蕉水、去污粉以及尼龙刷子等

- 否则可能会损伤塑料件，使之形成裂纹造成人身伤害或故障。
- 否则可能会损伤进水软管造成漏水。

为了防止突然漏水，请勿在打开止水阀的状态下拆下进水过滤装置

- 否则可能会造成水喷出。
(请参照第35页所述的进水过滤装置的清扫方法)

请勿弯折、损伤进水软管

- 否则可能会引起漏水。

请务必使用本包装内的本体专用安装底板

- 否则可能会造成损伤。

请勿将热开水倒入便器中

- 否则可能会因便器破损而导致受伤或室内渗水。

请勿用便器冲洗除了污物(大、小便)及卫生纸以外的东西或大量的卫生纸便器堵塞时请勿冲水

- 否则可能会因便器堵塞、污水外溢而导致室内渗水。

请保持便器始终拥有存水(水封)

- 可能会因下水道气体或氯气、硫化氢等而导致设备、机器腐蚀。



安全注意事项 (继续)

注意

漏水发生时，请务必关闭进水角阀

外部气温低于0℃时，为了防止因冻结而损坏配管或进水软管，应采取防冻措施

- 进水软管冻结时，可能会损坏本体或配管而导致漏水。
- 为了防止因寒冷时期的冻结而损坏配管或进水软管，应做好室温调节工作。
- 请进行排水。

长时间不使用产品时请关闭进水角阀，排出本体、进水软管内的水，并将电源开关设定为「关」

- 再次使用时，请先通水，然后再使用。否则可能会因水变质导致皮肤炎症等。
(请参照第59页所述再通水的方法)
- 一直处于打开总电源的状态时，可能会导致火灾或发热。

安装进水过滤装置时，请务必确认是否牢牢地拧紧到正确位置

- 如不牢牢拧紧，可能导致漏水。

便器堵塞时，将电源开关设定为「关」的位置，清除堵塞物

- 否则可能会因自动便器冲洗功能启动，使污水外溢而导致室内渗水。
- 请使用市售的疏通工具清除堵塞物。

小便后也应冲洗便器

- 否则可能会因便器堵塞、污水外溢而导致室内渗水或便器冲洗不良。

用拧干的抹布将飞溅在地板上的小便、露水、洗涤剂、水等擦干净

- 否则可能会导致地板的污痕或腐蚀。

将本体确实地卡入安装底板上

- 直到听到「咔嚓」声为止，然后稍微向自身方向拉一下，以便确认产品不会脱离。
- 否则可能会本体脱落掉落，导致人身伤害。

请确认电池的+-位置正确后放入

尽快取出耗尽的电池

更换电池时

同时更换2节新的电池。

使用品牌一致的2节新电池(未指定品牌)

- 否则有可能导致电池漏液、发热、破裂、起火。

长时间不使用时，请务必取出遥控器的电池盒内的电池

- 否则可能导致电池漏液。

使用注意事项

■ 为了防止误操作

- 请勿遮盖人体检测感应器以及遥控器信号接收、发送部

— < 人体检测感应器 >

人体检测感应器有 2 种。

- 人体检测感应器 A 可检测热量变化。
 - 夏天等室温超过 30 °C 时，有可能发生感应器感应不到的情况。
 - 阳光直射感应器或洗手间内安装有取暖设备时，受热的影响，有可能发生感应器误感应，导致自动便盖开闭等功能自动启动。
 - 洗手间门打开时，有可能感应到从洗手间前面及边上经过的人。
 - 人体检测感应器 B 用于检测站在便器前面的人。
 - 如下图所示，人体检测感应器 B 会释放出红外感应线。要人体进入感应范围，感应器就会检测出。
- ※儿童等使用时，有可能发生感应器感应不到的情况。

人体检测感应器 A



人体检测感应器 B



■ 关于就座感应器 (内设)

坐在便座上，检测就座感应器，各功能可以使用。

(检测到就座感应器，除臭开始。)

- 坐在便座上时，皮肤必须要直接接触到就座感应器。使用便座罩或衣服遮挡时，就座感应器可能无法检测。
- 就座感应器上有水滴时，本体可能会误动作。有水滴时请务必擦拭干净。

< 感应范围 >

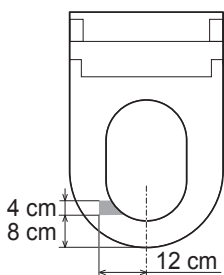

■ 为了防止划伤、破损！

- 请用浸湿后拧干的软布擦拭本体、遥控器等塑料部分



- 请勿向后靠在便盖上



■ 为了防止误动作或故障！

- 有可能发生雷击时，请事先将电源开关设定为「关」
- 便座、便盖上不能套上保护套 (否则可能会导致就座感应器不能正常检测，便座、便盖不能正常开闭)



- 请勿将小便尿在本体、便座及喷嘴上 (否则可能造成变色或发生故障)
- 请勿强力撞击或用力压在遥控器操作部上
- 使用厕所用清洗剂清扫便器内时，应在 3 分钟内将其冲洗干净，随后将便座、便盖处于打开状态。(否则，清洗剂中的汽化气体会进入本体而导致故障)
 - 请将残留在便器内的清洗剂擦拭干净。
- 请不要在便盖取下的状态下使用
- 请避免阳光直射 (否则会造成产品变色或保温便座的温度不均匀，遥控器的失灵，以及因温度变化而导致本体的运转不良)
- 请在远离本体产品的地方使用收音机 (可能会干扰收音机电波产生杂音)
- 便座上放置幼儿用辅助便座、加高坐垫等时，使用后请取下 (在一直安装的状态下使用时，可能会导致部分功能不能使用的情况)
- 请勿撞击遥控器 (故障原因)
 - 为避免遥控器掉落，不使用时，请将遥控器放置在托架上。请注意勿被水淋湿。
- 请勿在便座上放置物品，请勿用手按压 (否则就座感应器打开、触碰遥控器的按键，会从喷嘴喷出温水，可能弄湿地面等物品)

各部分名称



本体左侧面

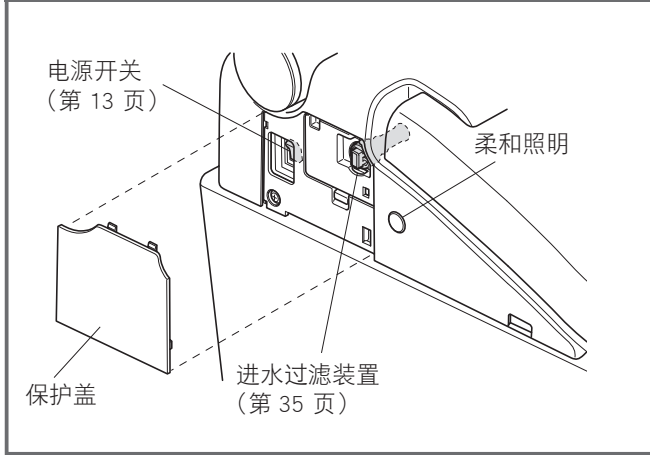

本体右后方部

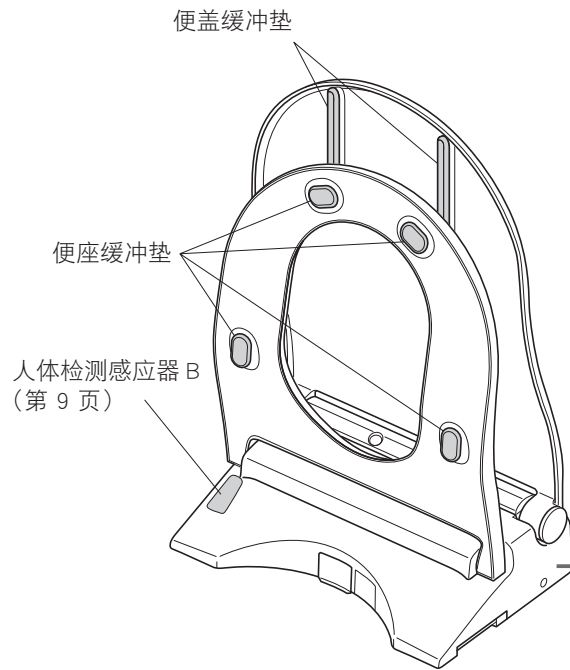
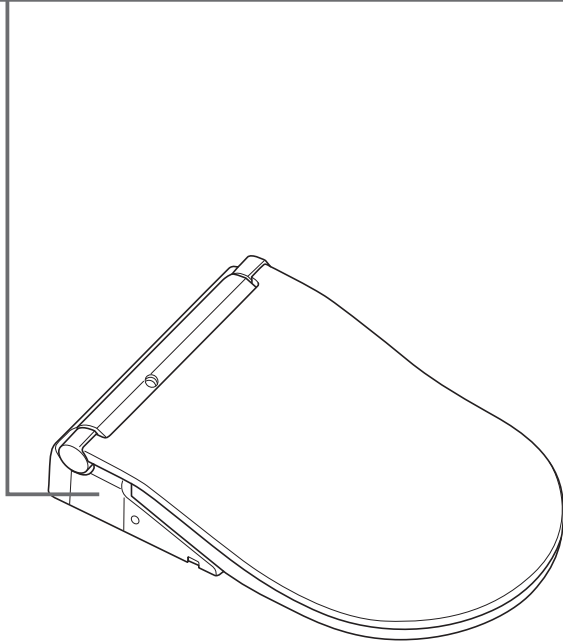
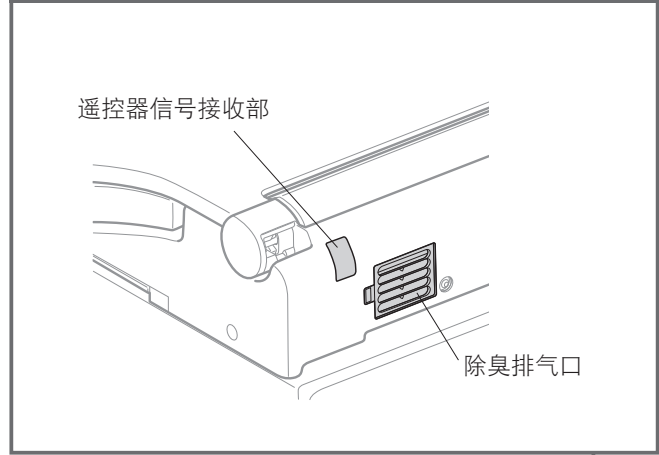

本体右侧面

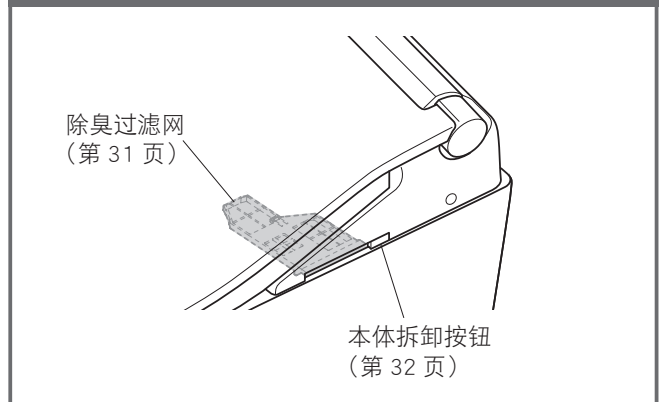

本说明书使用TCF802C2CSR型的插图进行说明。
不同产品的便座和便盖形状会不同。

准备 初次使用时

1. 装入干电池

1 从托架上取下遥控器

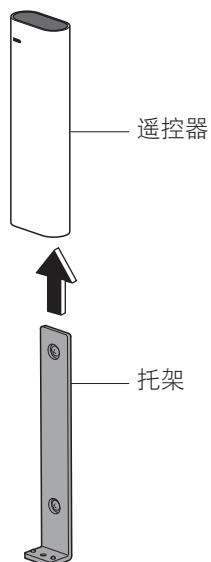

2 打开遥控器背面的电池盖，正确装入 2 节 5 号干电池

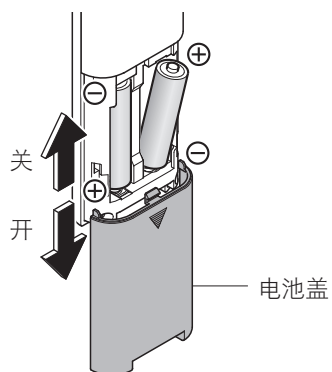

- 正确装入干电池后，遥控器背面的显示画面中会显示温度等级
→ 不显示目前的温度等级时请执行第 50 页的「语言设定」的步骤 3
- 遥控器按键未使用时间达到约 60 秒以上时，显示会消失

3 将遥控器装回托架

■ 关于干电池

- 请务必使用碱性干电池。
- 为了防止干电池的破裂或漏液，请务必遵守「安全注意事项」。(第 6, 8 页)

遥控器已经被固定住时 (防盗)

1 拆下遥控器固定部的螺丝

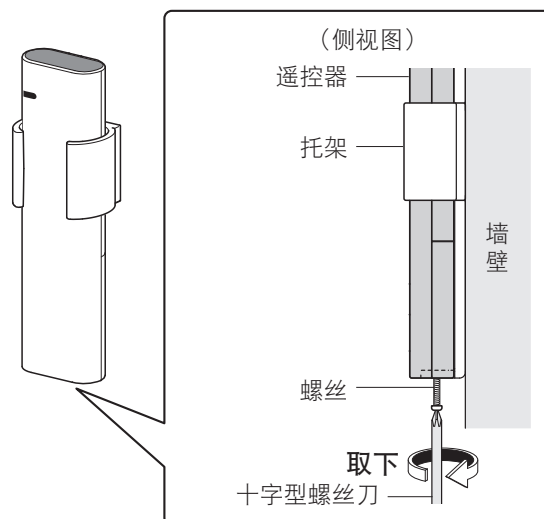

2 从托架上取下遥控器

■ 再次固定时

- 拧紧螺丝固定
(请勿过度拧紧，否则有可能损坏托架)

2. 打开总电源

1 打开配电箱的总电源

- 喷嘴伸出后即会自动收回

2 确认「电源」指示灯是否点亮

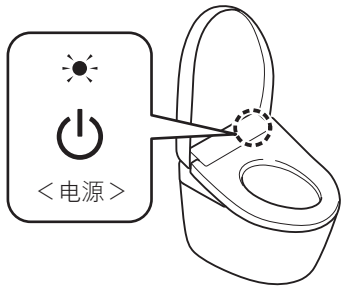

<未点亮时>

①卸下本体左侧面的保护盖，将电源开关设定为「开」

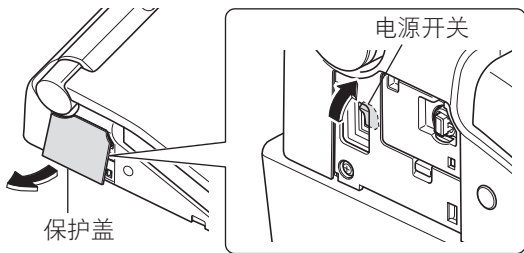

②安装保护盖(第 28 页)

<电源开关设定为「开」的位置后仍未点亮时>

- 使用遥控器将「电源」设置为「开」

通过遥控器背面进行操作时

按 3 秒以上  (「电源开/关」按键)

通过遥控器正面进行操作时

- 为了防盗，遥控器已经被固定住时等按 10 秒以上  (「摆动洗净」按键)

3. 打开进水角阀

1 完全打开进水角阀

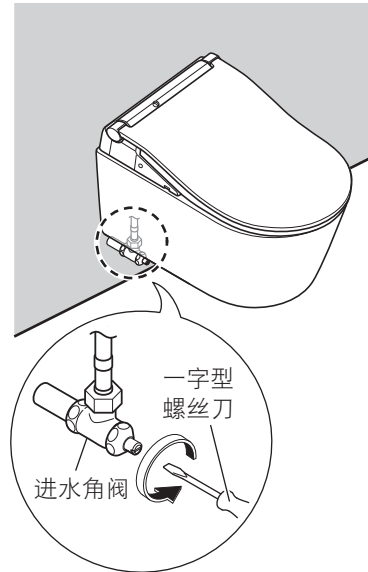

将总电源设置成「关」

卸下本体左侧面的保护盖，将电源开关设定为「关」

- 「电源」指示灯熄灭

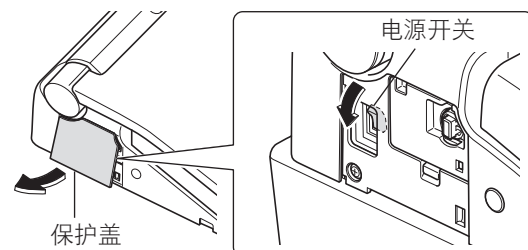

基本使用方法

操作遥控器的按键，本体接收到信号后，会响起电子音。

●「臀部洗净」、「臀部轻柔洗净」、「下身洗净」使用时，按下按键即可使用的功能如下。

须知

●坐在便座上时尽量靠后，洗净位置就容易对准，也不会出现溅水的现象。

「摆动洗净」

喷嘴前后移动，扩大洗净范围。

●每按下一次按键就会切换「开」或「关」。

「按摩洗净」

用强弱水势洗净。

●每按下一次按键，就会切换「开」或「关」。

「喷嘴除菌」

用干净的除菌水清洁喷嘴。

●使用了洗净功能（臀部、下身等）时，也能够自动喷嘴除菌。（第 18 页）

冲水

「大冲洗」
进行大冲洗。

●卫生纸
(单张)长约 10 m

「小冲洗」
进行小冲洗。

●卫生纸
(单张)长约 3 m

便器冲洗也可以按压隐藏式水箱冲水面板按钮来进行。

冲水面板

打开或关闭

「便座开闭」
打开或关闭便座。

须知

将自动便盖开闭设定为「关」时

●按下按钮后便盖会打开或关闭。
●按下按钮 1 秒以上便座会打开或关闭。

停止

「停止」
停止当前功能。

洗净

「臀部洗净」
冲洗臀部。

「臀部轻柔洗净」
被柔和的水流包裹着冲洗。

●每按下一次按键 ，就会切换 或 。

「下身洗净」
用于女性下身洗净。

干燥

「温风干燥」
烘干臀部。

●「水势调节」、「洗净位置调节」、「个性设定」为滑动操作。



「个性设定」

可最多保存 2 位使用者所喜好的「水势」、「洗净位置」、「温水温度」的设定。

- 保存设定内容时→第 54 页
- 使用时

(向左方)

(向右方)

按下 或 后, 再根据自己的需要按下洗净按键

- 在设定内容已被保存的状态下,「水势」和「洗净位置」指示灯会点亮 10 秒钟左右,「温水温度」切换到设定的位置。

※1 遥控器信号发送部「(正面、上面)」。
●遥控器(上方与显示画面以外)为「抗菌」型。

●「臀部洗净」、「臀部轻柔洗净」、「下身洗净」使用中时, 按下按键即可使用的功能如下。

须知

- 坐在便座上时尽量靠后, 洗净位置就容易对准, 也不会出现溅水的现象。

「水势调节」

- +

可调节 5 档水势。

- 每左右滑动 1 次, 就会切换 1 档。

[-] 弱

[+] 强

- 滑动操作「水势调节」时, 在已经设定的位置会点亮约 10 秒。

- +

- 遥控器操作完成后的一段时间内(最长不超过 5 分钟), 会返回到第 3 档。

「洗净位置调节」

▲ ▼

可前后调节 5 档洗净位置。

- 每左右滑动 1 次, 就会切换 1 档。

[▲] 向前方移动时

[▼] 向后方移动时

- 滑动操作「洗净位置调节」时, 在已经设定的位置会点亮约 10 秒。

▲ ▼

- 遥控器操作完成后的一段时间内(最长不超过 5 分钟), 会返回到第 3 档。

基本使用方法

关于设定画面

用遥控器可设定的内容一览表。

• 详情请参照相关页。

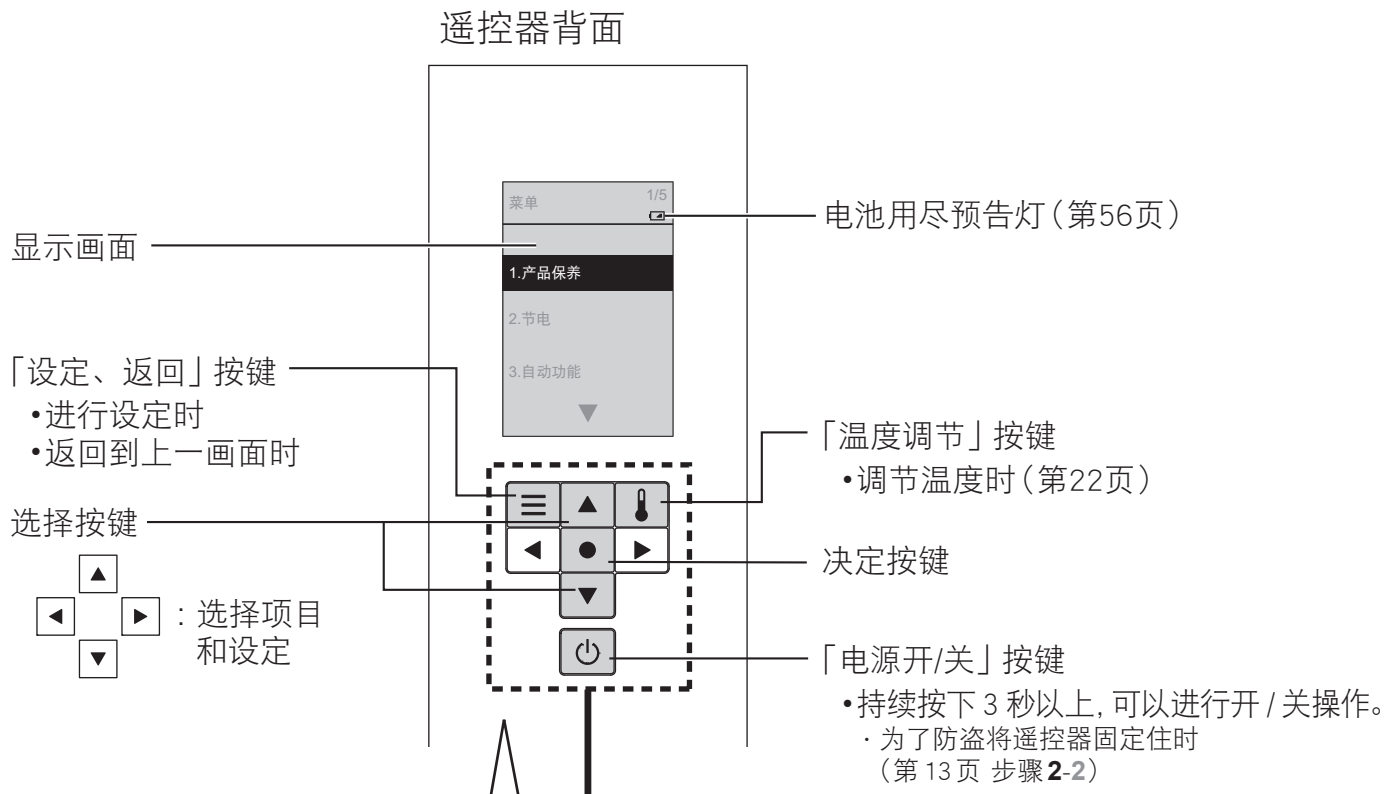

1 按下 

- 自动切换显示画面

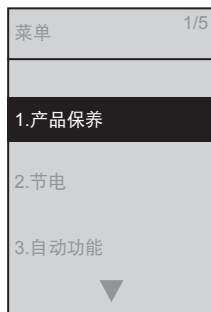

2 看着显示画面进行设定

 (上下) 按动, 选择项目和设定

• 选定, 文字则翻转。

没有被选定时



被选定时



按下  后, 将应用设定

设定上锁功能

使用遥控器时为了防止误按下背面的按键, 可将遥控器的设定功能锁定。

设定方法 (第52页)

设定功能被锁定时的显示画面



可自由进行设定

如需返回前一画面，应按下 

第 1 层 第 2 层 第 3 层

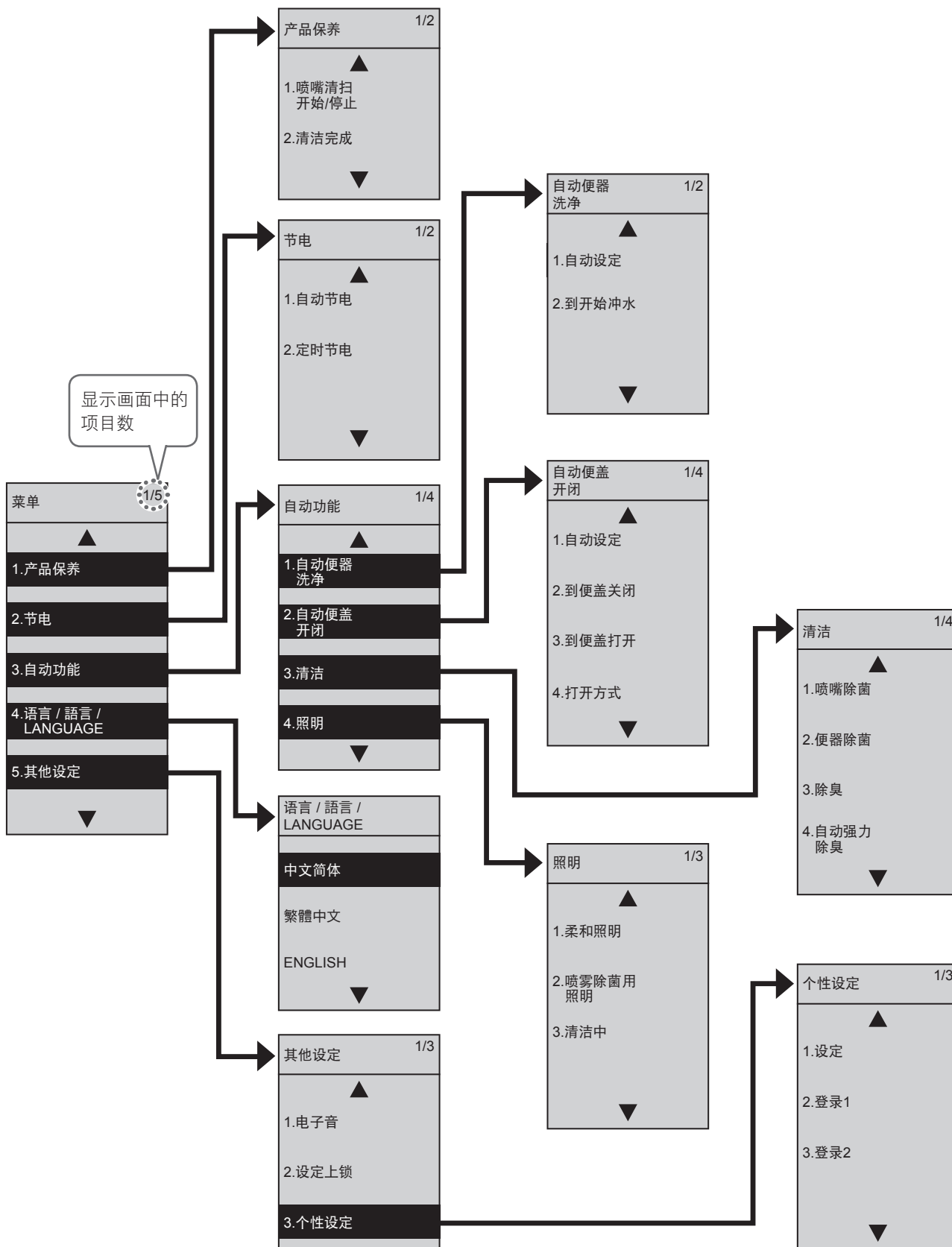

使用方法

自动功能 清洁

平时可用干净的除菌水^{※1}进行自动洗净。

• 下列表示为初始设定时的动作状态。

接近



就座^{※2}



起身



去除便器内异味
除臭

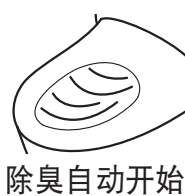

自动强力除臭开始
(约 10 秒后)
→ 约 60 秒钟后自动停止

用干净的除菌水^{※1}
来自动清洁喷嘴
喷嘴除菌

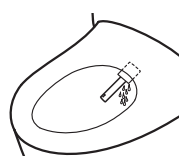

自动地清洁喷嘴
(约 25 秒后)
仅限于使用洗净功能时
→ 喷嘴伸出，从喷嘴的根部流出干净的除菌水^{※1}

用干净的除菌水^{※1}
来自动清洁便器
便器除菌

预喷水处理
→ 对便器内喷洒水雾，使污垢不易附着。

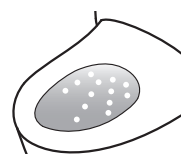

除菌水喷雾处理
(喷嘴自动清洁结束后)
洗净功能不使用的情况下，约 25 秒后
→ 向便器内喷洒干净除菌水^{※1}的水雾

喷雾除菌用照明

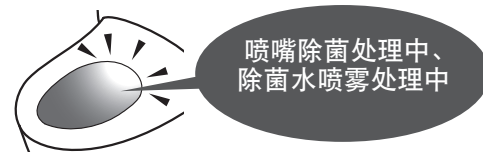
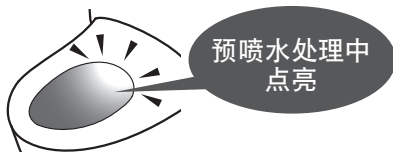

清洁指示灯



清洁时指示灯会亮起



■ 须知

■ 请根据您的喜好设定

按下遥控器上的按键，也可使用干净的除菌水

使用方法

- 除臭过滤网需要定期清洁维护。
(第 31 页)

- 「除臭」的开 / 关
- 「自动强力除臭」的开 / 关
(全部第 46 页)

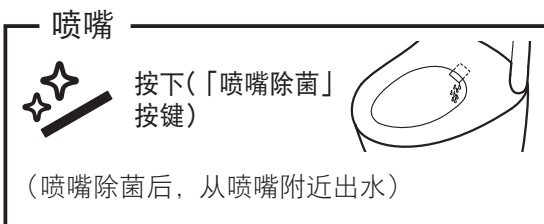

- 想伸出喷嘴进行清洁保养时
→「喷嘴清洁」(第 30 页)

- 不使用洗净功能(臀部洗净、下身洗净等)达到 8 个小时左右时，就会自动地开始喷嘴洗净。
(从喷嘴外壳附近流出洗净水)

- 「喷嘴除菌」的开 / 关
(第 44 页)

- 便座打开的状态时，预喷水处理、除菌水喷雾处理将无法运作。
- 除菌水喷雾处理结束后，约 90 秒内不会进行预喷水处理。
- 不使用洗净功能(臀部洗净、下身洗净等)达到 8 个小时左右时，就会自动地将除菌水喷洒到便器内。

- 「便器除菌」的开 / 关
(第 44 页)

便器(清洁完成)

- 1 按下
- 2 用 选择 [产品保养]
→ 按下
- 3 用 选择 [清洁完成]
→ 按下

(向便器内喷洒除菌水的水雾)

须知

- 喷嘴伸出或坐在便座上时不能使用。

- 「喷雾除菌用照明」的开 / 关
(第 48 页)

- 「喷嘴除菌」、「便器除菌」、「自动强力除臭」功能运行期间，该指示灯就会点亮或循环闪烁。
(不使用便座时只会点亮)

- 「清洁指示灯」的开 / 关
(第 48 页)

※1 什么是干净的除菌水?

指含有由自来水中的氯化物离子生成的次氯酸的水，除菌水被广泛应用于食材、餐具以及奶瓶等的洗净和消毒。

- 使用井水时，有可能达不到满意的效果。(因氯化物离子含量少)
- 「干净的除菌水」的效果是抑制污垢的产生，并不是不用清扫。
- 效果与持续时间可根据使用环境及条件而有差异。

※2 因为准备出热水，从喷嘴附近会有几秒钟出水。

自动功能

便利的功能

本产品装有自动功能。

- 下列表示为初始设定时的动作状态。

接近



就座



起身



自动冲水

自动便器冲洗

坐着使用便器



冲水
(约 10 秒后)

站着使用便器时

便盖自动地打开

自动便盖开闭

坐着使用便器

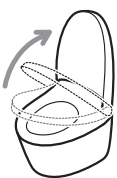

自动打开
便盖

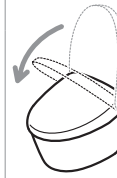

自动关闭便盖
(从便座上起身并
经过约 90 秒后)

站着使用便器时

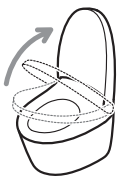

自动打开
便盖



请用遥控器打开便座。

用柔和的照明光线照亮
洗手间内

柔和照明

中间
模式
点灯



高等
模式
点亮



中间
模式
点灯
(约 90 秒)

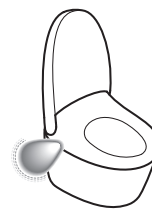

离开

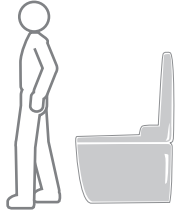

■ 须知

■ 请根据您的 喜好设定



冲水

(离开便器约 30 cm 以上并经过约 3 秒后, 就开始「小冲洗」)

- 以下情况时, 不执行自动便器冲洗。
 - 便器冲洗后的约 60 秒内 (经过约 60 秒以后, 使用遥控器进行冲洗)
 - 坐在便座上的时间和站在便器前面的时间少于约 6 秒时 (使用遥控器进行冲洗)
- 根据坐在便座上的时间, 大、小冲洗方式自动切换。
 - 约 6 至 30 秒 : 「小冲洗」
 - 约 30 秒以上 : 「大冲洗」

- 「自动便器冲洗」的开 / 关
- 「到开始冲水」(5 秒 / 10 秒 / 15 秒) (全部第 38 页)

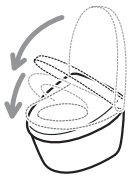

自动关闭便盖、便座

(离开便器约 30 cm 以上并经过约 90 秒后)

- 用手关闭便盖时, 在约 15 秒内不能启动自动打开功能。 (此时, 请用手打开或关闭便盖)
- 没有坐到便座上时, 坐在便座上或站在便器前的时间很短时, 便盖过约 5 分钟才会自动关闭。
- 室温超过约 30 °C 时, 因人体检测感应器检测功能不启动, 便盖有可能不会被自动打开。 (此时, 请用手打开或关闭便盖)

- 「自动便盖开闭」的开 / 关
- 「到便盖关闭」(25 秒 / 90 秒) (全部第 40 页)
- 「到便盖打开」(15 秒 / 30 秒 / 90 秒)
- 「打开方式」(便盖 / 便座便盖) (全部第 42 页)

低模式点亮

(约 5 秒后熄灯)

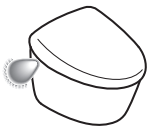

- 「柔和照明」的开 / 关 (第 48 页)



温度调节 温水、便座、干燥

可设定高温至低温的 5 个等级和「关」。

1 从托架上取下
遥控器

- 为了防盗，遥控器已经被固定住时
(第 12 页)

2 按下 

3 用  选择想要设定的
 温度调节项目

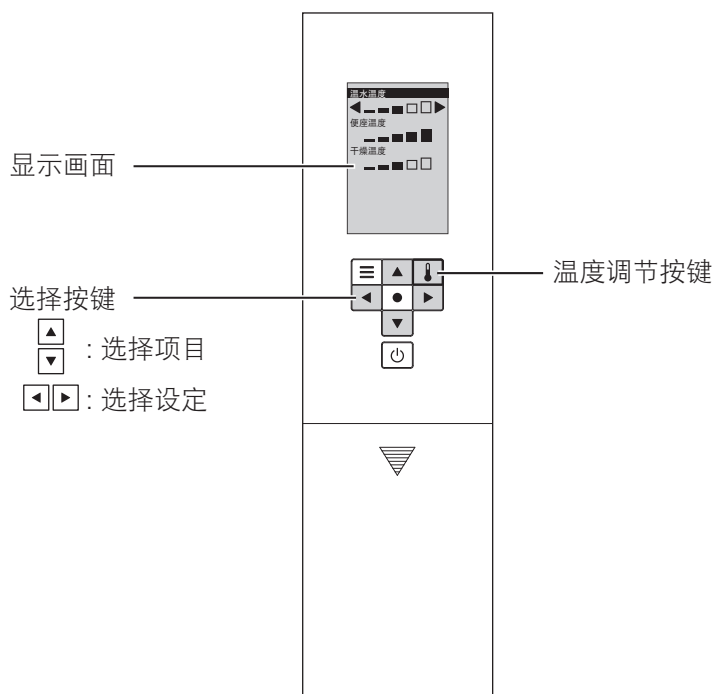
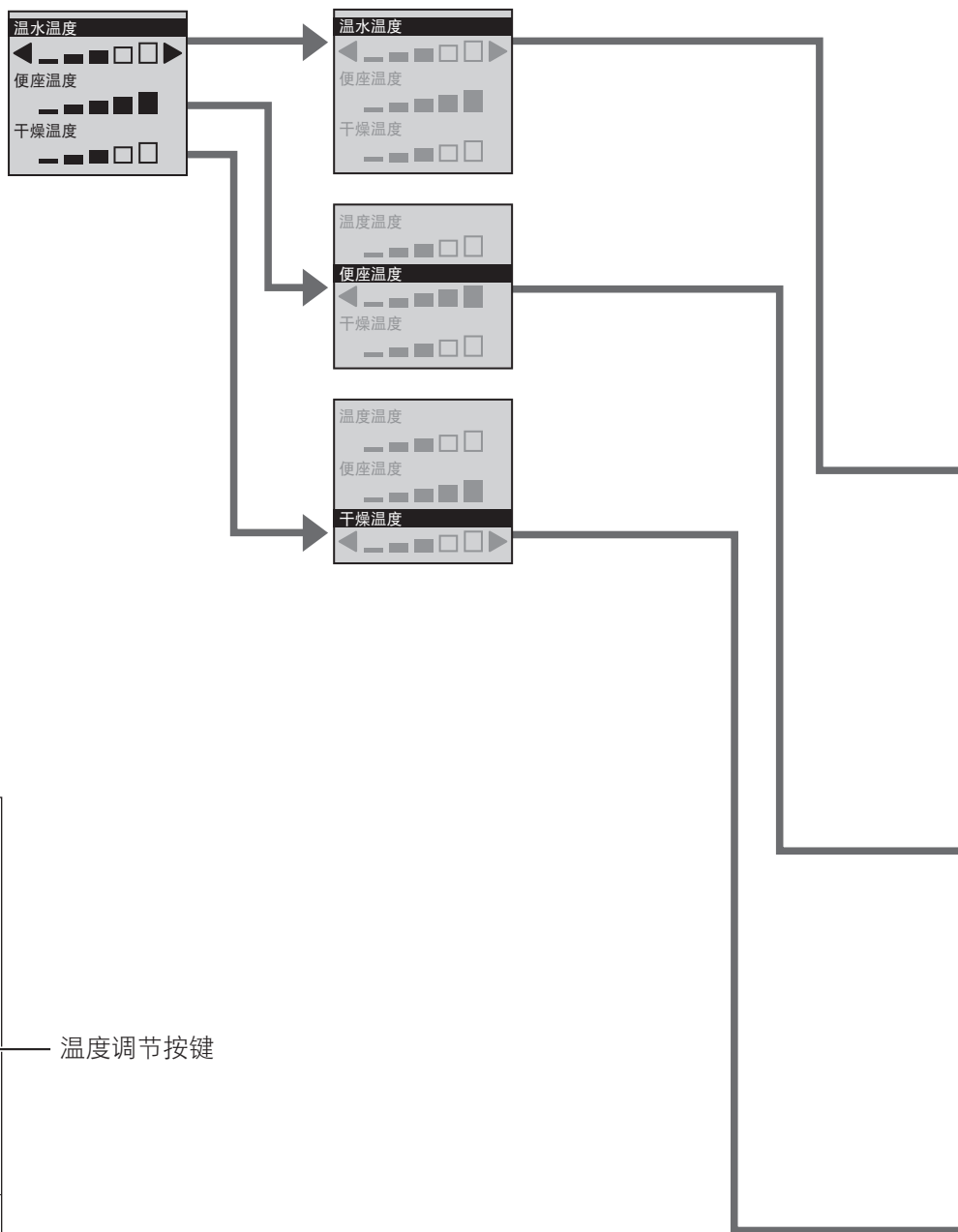

注意

- 在设定中，如果约 60 秒以内未按下下一个按键，显示会消失。此时如果未完成设定，请从步骤 2 重新设定。

4 用 ◀ ▶ 选择想要设定的 < 设定结束 > 温度等级

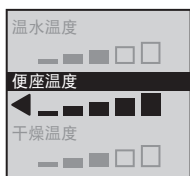

5 将遥控器装回托架

- 为了防盗遥控器已经被固定住时 (第 12 页)

温水温度

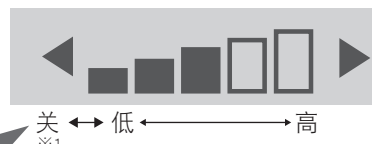

在显示
[关]
之前
按下 ◀

关 ※1 低 高

便座温度

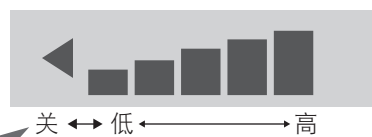

在显示
[关]
之前
按下 ◀

关 低 高

- 处于「关」状态时，本体显示部的「便座」指示灯熄灭。

干燥温度

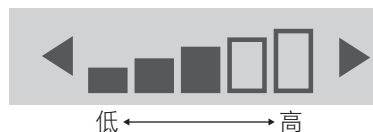

- 没有「关」。

※1 为了防止结露，即使处于「关」状态，温水温度也不会下降到 20 °C 以下。

● 即使进行温度调节也无法加热便座时 → 节电功能是否处于「开」状态？ (第 24 页)

节电功能 种类

节电功能包括「自动节电」、「超级自动节电」和「定时节电」。
降低（或关闭）便座的温度，实现节电。

●关于「自动节电」，确定使用频率较低的时间段约需 10 天。

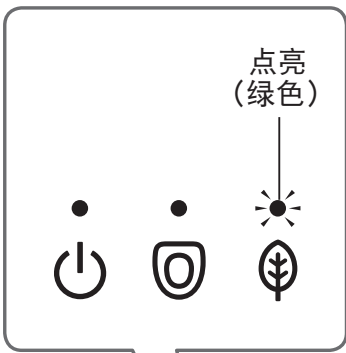
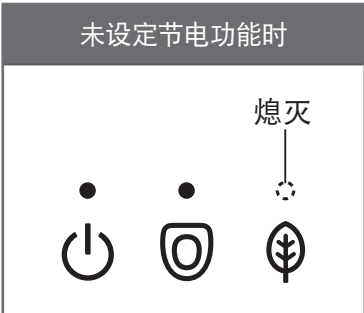
种类	现象	设定节电功能时	
		本体显示部	
自动节电	<p>希望产品自动节电</p> <p>产品会检测到使用频率低的时间段，并自动降低便座温度以达到节电的目的。</p>		→
超级自动节电	<p>想要更加节电</p> <p>运行「自动节电」的同时，在不使用的时间段自动关闭便座加热器。</p>		→
定时节电	<p>只想在特定的时间段内节电（6 小时，9 小时）</p> <p>设定后，每天将在该时间段内自动关闭便座和温水的加热器。</p>		→
定时节电 + (超级) 自动节电	<p>定时节电与自动节电可同时使用，以达到彻底节电的目的</p> <p>「定时节电」与「(超级)自动节电」功能同时设定时，即使不在「定时节电」中也会启动「(超级)自动节电」功能。</p>		→
		<p>未设定节电功能时</p> 	

●即使便座加热器处于「低温」或「关」状态，坐在便座上，大约 15 分钟后，即可达到设定温度。（本体显示部返回设定节电功能时的显示灯显示。）

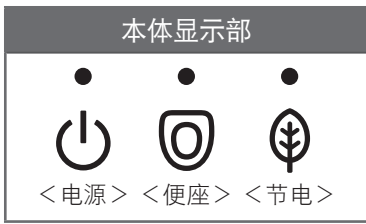

节电功能启用时		上午				下午			
便座加热器		0	4	6	8	5	9	0	
<p>点亮 (橙色)</p> <p>熄灭 点亮</p>	<p>低温</p>	<p>例：使用频率低的时间段为下午 9 点至上午 6 点时</p>							
<p>点亮 (橙色)</p> <p>熄灭</p>	<p>低温</p> <p>关</p>	<p>例：未使用的时间段为上午 0 点至上午 4 点时</p>							
<p>熄灭</p> <p>点亮 (绿色)</p>	<p>关</p>	<p>例：设定时间为上午 8 点至下午 5 点时</p>							
<p>●「(超级) 自动节电」中： 「(超级) 自动节电」时的指示灯显示状态 (如上)</p> <p>●「定时节电」中： 「定时节电」时的指示灯显示状态 (如上)</p>	<p>低温</p> <p>关</p>	<p>例：同时设定「定时节电」和「超级自动节电」功能时</p>							

- ※1 是在第 22 页设定过的便座温度。
- ※2 便座加热器处于「低温」状态的时间段。
- ※3 便座加热器处于「关」状态的时间段。

使用方法

节电设定 第 26、27 页

节电功能 设定的方法

「定时节电」，请在节电开始的时间点进行设定。

1 按下 

2 用  选择 [节电]

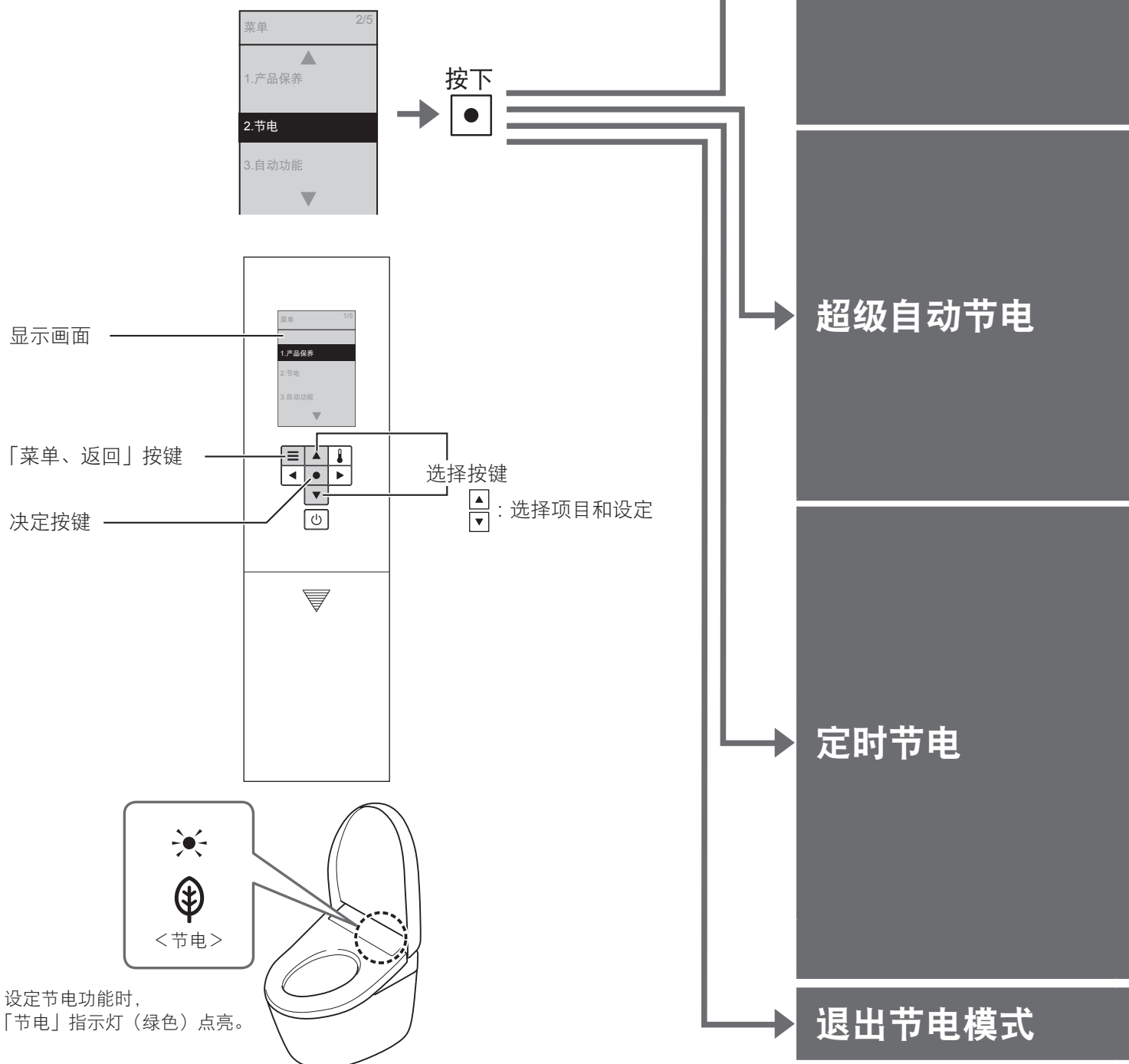

设定节电功能时，
「节电」指示灯（绿色）点亮。

注意

- 在设定中，如果约 60 秒以内未按下下一个按键，显示会消失。此时如果未完成设定，请从步骤 1 重新设定。

3 用  选择 [自动节电]



4 用  选择 [自动节电]

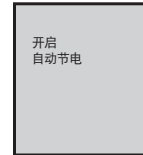
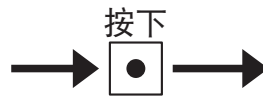



(返回时 → )

3 用  选择 [自动节电]



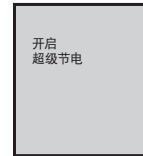

4 用  选择 [超级节电]



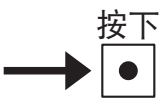

(返回时 → )

3 用  选择 [定时节电]

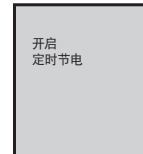

4 用  选择节电时间
[6 小时] 或 [9 小时]



(返回时 → )

■ 更改定时节电时间时 → 重新设定成开始定时节电的时间

在上记的各步骤 4 中选择 [关] 后, 按下 

维修保养 本体

警告



保养或点检时，请将电源开关设定为「关」
(可能会导致触电，或因误操作而导致故障)

在保养时，为了安全起见，
请将电源开关设定为「关」※1※2

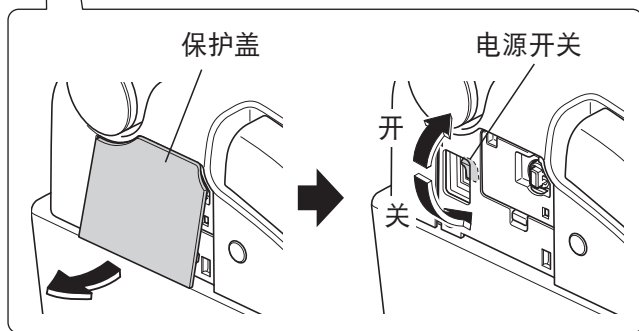

请勿用干布或卫生纸擦拭塑料
部件。

(可能会导致损伤)

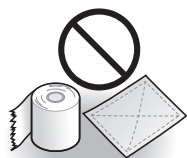

※1 使用「喷嘴清扫」功能时除外

※2 将电源键设为「开」后约 10 至 60 秒以内，便盖不会自动
打开(因产品自检中)。请用手打开或关闭。

本体 (通常)



浸湿后拧干的软布

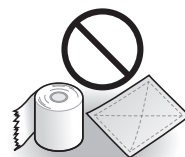

· 卫生纸
· 干布
· 尼龙刷
(可能会导致损伤)

1 卸下本体左侧面的保护盖，将
电源开关设定为「关」(左述)

2 用浸湿后拧干的软布进行擦拭
■ 很脏的时候

· 请用软布沾上稀释后的厨房用中性清洗剂擦
拭，随后再用清水清洗过的软布擦拭干净



· 厨房用中性清洗剂



· 香蕉水
· 汽油
· 去污粉

3 将电源开关设定为「开」(左述)
· 「电源」指示灯点亮。

4 安装保护盖

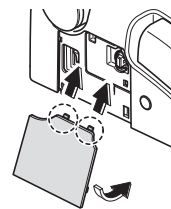

要求

- 本产品是电器产品。请勿使水进入内部或在本体
部与便器部的缝隙间残留清洗剂。
(可能会损伤塑料部分或引起故障)
- 使用厕所用清洗剂清扫便器内时，应在 3 分钟内
将其冲洗干净，随后将便座·便盖处于打开状态。
· 请将残留在便器内的清洗剂擦干净。(否则，
清洗剂中的汽化气体会进入本体而导致故障)
- 请勿用力按压或强拉喷嘴周围的保护盖。
(可能会引起破损或故障)
- 请用浸湿后拧干的软布擦拭便座背面和便座缓冲
垫。(污渍附着时可能会变色)
- 请将残留在便座上的水滴擦干净。
(导致就座感应器出现误动作)

便器部

便器部 (通常)



- 清洁用海绵坐便器刷
- 坐便器用中性洗涤剂



- 业务上的酸性、碱性洗涤剂
- 含研磨剂的洗涤剂
- 氟系洗涤剂 (含氟化氢、氟化铵)
- 金属刷
- 含研磨剂的尼龙刷
- 防水性或防污性的洗涤剂

1

卸下本体左侧面的保护盖，将电源开关设定为「关」(第 28 页)

2

请用海绵坐便器刷等对便器进行清洁保养

■ 便器堵塞时

- 请使用市售的除堵塞工具，手动泵且确保便器上部距蓄水面 10 cm 以上。
(可能会造成污水外溢、室内渗水)

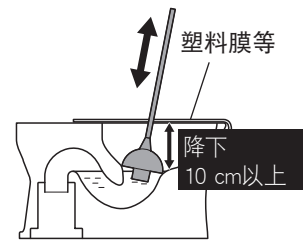

■ 地板弄脏时

- 用拧干的抹布擦干净 (否则可能会导致地板腐蚀或出现污痕)
- 男子小便时，为了减少小便的飞溅，建议坐着小便。

3

将电源开关设定为「开」(第 28 页)

- 「电源」指示灯点亮。

要求

- 请避免机能部或在机能部与便器部的缝隙间残留水。
(可能会造成室内渗水)
- 请勿使用具有防水性或防污性的洗涤剂或表面涂层剂。
虽然不会损伤陶器表面，但是，洗涤剂或表面涂层剂的成分覆盖陶器表面，会导致不能充分发挥防污效果。

维修保养

喷嘴

喷嘴 (标准：每月一次)
〈感觉污垢严重时(喷嘴清扫)〉



软布

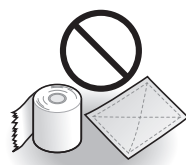

卫生纸等
(可能会导致损伤)

1

喷嘴伸出

通过遥控器背面进行操作时

- (1) 按下
- (2) 用 选择[产品保养], 按下
- (3) 用 选择[喷嘴清扫开始/停止], 按下

- 喷嘴伸出后会流出清洗用水
- 约5分钟后会自动收回

通过遥控器正面进行操作时

- 为防盗固定遥控器时等
- (1) 按10秒以上 (「停止」按键)
 - 本体响起电子声音。
 - (2) 按3秒以上 (「下身洗净」按键)

2

请用软布沾水擦拭

- 请勿将喷嘴头强行外拉, 内推或按压
(可能会引起破损或故障)

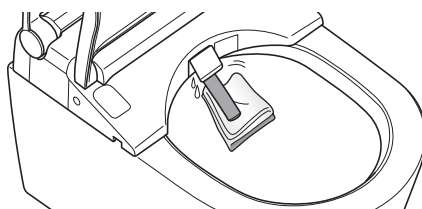

3

按下遥控器正面的 (「停止」按键)

- 喷嘴收回

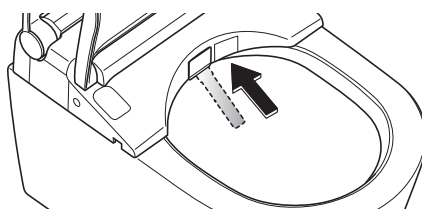

除臭过滤网

除臭过滤网 (标准：每月一次)

1 卸下本体左侧面的保护盖，将电源开关设定为「关」 (第 28 页)

2 拆下除臭过滤网

- 抓住除臭过滤网向外拉
- 请勿强行往外拉 (可能会引起破损或故障)

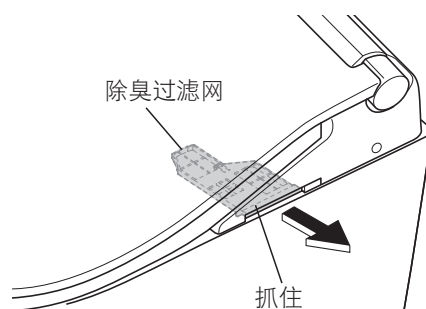

3 用牙刷等清除过滤网上的灰尘

- 过滤网清洗后，务必擦干后才能安装

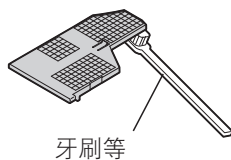

4 安装除臭过滤网

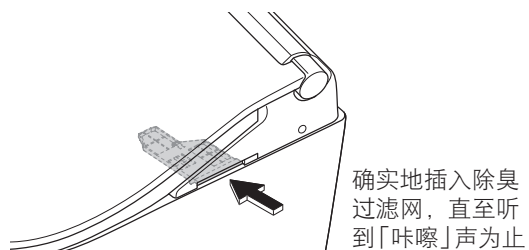

5 将电源开关设定为「开」 (第 28 页)

- 「电源」指示灯点亮

6 安装保护盖 (第 28 页)

维修保养

本体和便器间缝隙部分

本体和便器间缝隙部分 (标准：每月一次)

取下本体，可以对便器的上面和本体底面进行保养。



浸湿后拧干的软布

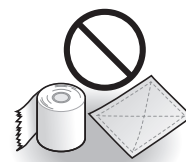

卫生纸等
(可能会导致损伤)

1 卸下本体左侧面的保护盖，将电源开关设定为「关」(第 28 页)

如果不将电源键设为「关」，产品可能会误动作，导致故障、触电。

2 拆下本体

(1) 按住本体右侧的本体拆卸按钮，将本体向操作者自身方向拉

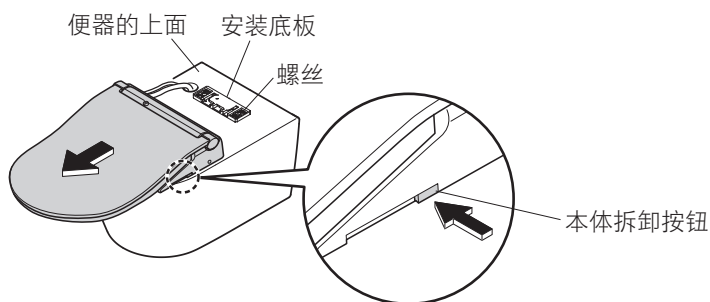

要求 • 请勿强行往外拉
(内有进水软管、电源线)

(2) 将本体向上抬起

要求 • 请勿强行弯曲进水软管。

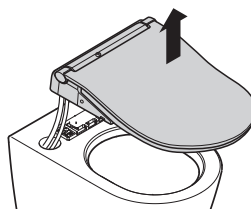

3 对便器的上面和本体底面进行保养。

• 请用软布沾上稀释后的厨房用中性清洗剂后擦拭本体，随后用清水擦拭干净，以免将清洗剂残留在本体上

本体和便器间缝隙部分 (标准：每月一次)(继续)

4 安装本体

- (1) 向上抬起本体，一边垂直放下，
一边将电源线和进水软管收入便器内

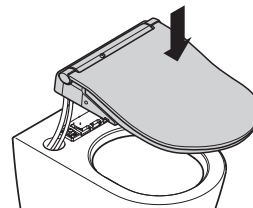

要求

- 请勿压住电源线。
- 请勿强行弯折进水软管。

- (2) 将本体的中心与安装底板的中心对齐插入，
直到听到「咔嚓」声

⚠ 注意

- ! 请将本体确实地卡入安装底板上，
直至听到「咔嚓」声为止
(否则可能会导致本体脱离掉落，导致
人身伤害。)

安装后，将本体稍微向安装者自身方向拉动，
以便确认产品不会脱离

安装底板

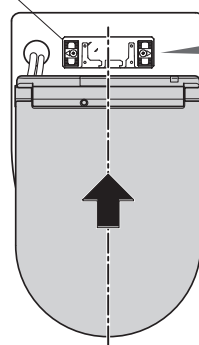

咔嚓

5 将电源开关设定为「开」(第 28 页)

- 「电源」指示灯点亮

6 安装保护盖 (第 28 页)

维修保养

本体和便盖间缝隙部分

本体和便盖间缝隙部分 (标准：每月一次)

拆下便盖，使清洁保养更加彻底。



- 1** 卸下本体左侧面的保护盖，
将电源开关设定为「关」(第 28 页)
- 2** 拆下便盖
按(A)→(B)的顺序，依次用力向上提起
- 3** 用浸水后拧干的软布
进行擦拭
- 4** 安装便盖
按(C)→(D)的顺序，依次将便盖压入本体两
侧的插销中
※ 请勿强行用力安装。
- 5** 将电源开关设定为「开」
(第 28 页)
•「电源」指示灯点亮
- 6** 安装保护盖 (第 28 页)
- 7** 开闭便盖，确认安装状态

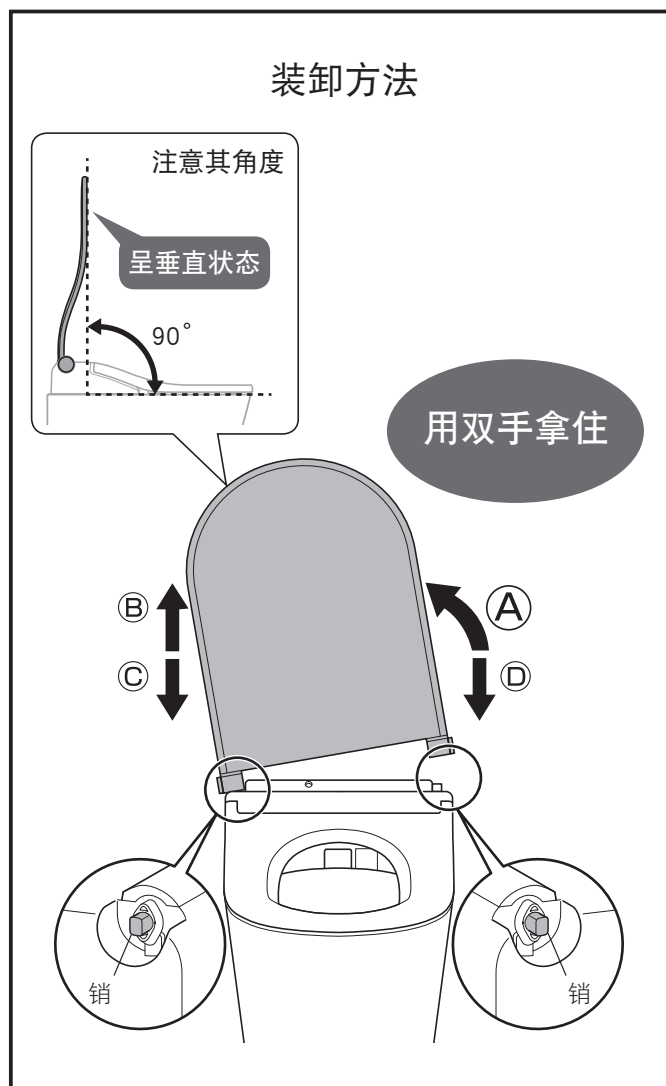

进水过滤装置

进水过滤装置 (标准：半年一次) 〈感觉洗净水势小时〉

- 1** 关闭进水角阀 (第 61 页)
• 停止进水

⚠ 注意

⊘ 当进水角阀被打开时，不要取下进水过滤装置
(否则会造成喷水)

- 2** 按下 ✨ (「喷嘴除菌」按键)
(排空进水管内的压力)

- 3** 卸下本体左侧面的保护盖，将电源开关设定为「关」 (第 28 页)

- 4** 取下进水过滤装置
• 用一字型螺丝刀松开进水过滤装置后拉出

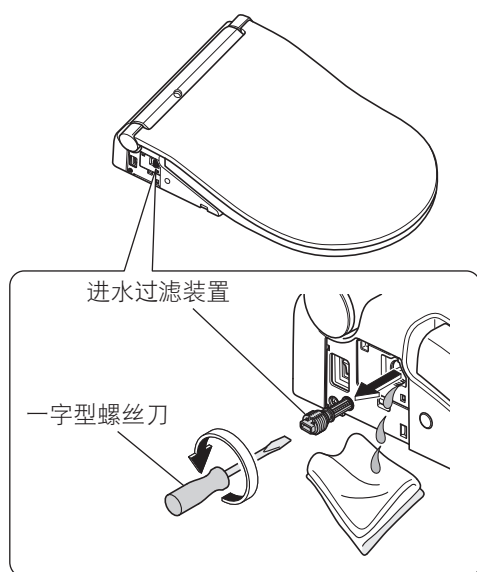

- 5** 用牙刷等清除过滤网上的灰尘
• 同时清除进水过滤装置安装孔中的垃圾

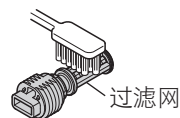

- 6** 安装进水过滤装置
• 装入进水过滤装置后，用一字型螺丝刀确实拧紧

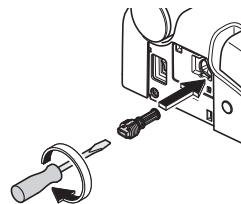

- 7** 将电源开关设定为「开」
(第 28 页)

• 「电源」指示灯点亮

- 8** 安装保护盖 (第 28 页)

- 9** 打开进水角阀 (第 13 页)

变更设定

设定一览表

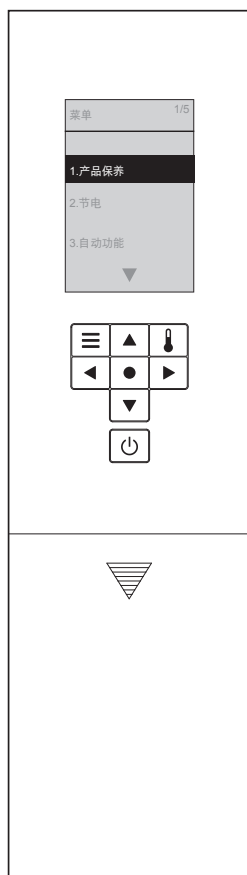

		设定的种类	
自动功能	自动便器冲洗	自动便器冲洗	
		到开始冲水	
	自动便盖开闭	自动便盖开闭	
		到便盖关闭	
		到便盖打开	
		打开方式	
	清洁	喷嘴除菌	
		便器除菌	
		除臭	
		自动强力除臭	
	照明	柔和照明	
		喷雾除菌用照明	
		清洁指示灯	
	语言设定		
	其他设定	电子音	
设定上锁			
个性设定		设定	
		登录 1 登录 2	

注意

- 在设定中，如果约 60 秒以内未按下下一个按键，显示会消失。此时如果未完成设定，请从步骤 1 重新设定。



		可改变的设定 •粗体字为「初始设定」	设定的方法 参考页
	•是否要用自动方式冲洗便器	开 / 关	第 38 页
	•改变从起身后到自动冲洗便器所间隔的时间	5 秒 / 10 秒 / 15 秒	
	•是否要用自动方式打开或关闭便盖	开 / 关	第 40 页
	•改变从起身后到自动方式关闭便盖所需的时间	25 秒 / 90 秒	
	•更改手动关闭时到下次自动打开的时间	15 秒 / 30 秒 / 90 秒	第 42 页
	•自动开闭便盖 / 自动开闭便座和便盖	便盖 / 便座、便盖	
	•是否要用自动方式洗净喷嘴	开 / 关	第 44 页
	•是否要用自动方式对便器加以除菌水喷洒处理	开 / 关	
	•坐在便座上后是否要用自动方式进行除臭处理	开 / 关	第 46 页
	•起身后是否要用自动方式进行强力除臭处理	开 / 关	
	•是否要使用柔和照明灯	开 / 关	第 48 页
	•是否使用照在便器内的照明器具	开 / 关	
	•是否要使清洁指示灯发光	开 / 关	
	•设定遥控器背面显示的语言	中文简体 / 中文繁體 / 英文	第 50 页
	•是否要使电子音鸣响	开 / 关	第 52 页
	•是否要使用设定上锁功能	开 / 关	
	•是否要使用个性设定功能	开 / 关	第 54 页
	•是否要保存您所喜好的水势、洗净位置、温水温度	登录1 / 登录2	

变更设定

自动便器冲洗

1 按下 

2 用   选择
[自动功能]

3 用   选择
[自动便器洗净]

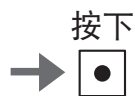
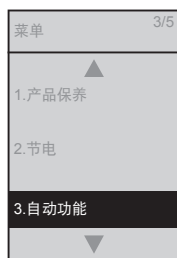

是否要用
自动方式冲洗便器
自动便器冲洗

改变从起身到自动
冲洗便器所间隔的时间
到开始冲水

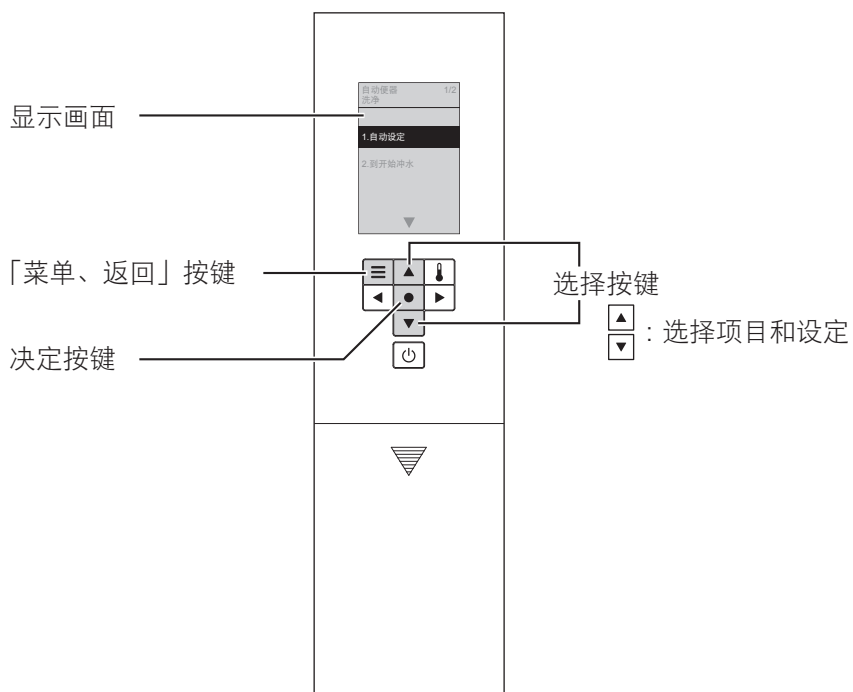

该显示画面中的设定项目

1. 自动设定
2. 到开始冲水

4 用  选择 [自动设定]

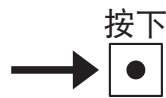
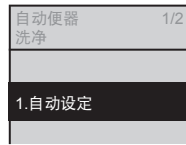

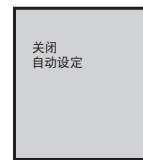
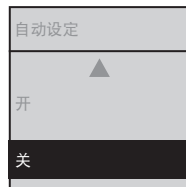

5 用  选择 [开] 或 [关]



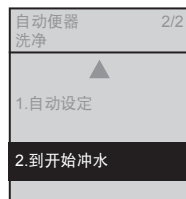

(返回时 → )

4 用  选择 [到开始冲水]

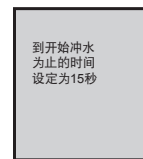

5 用  选择 [5秒] [10秒] 或 [15秒]



(返回时 → )

必要时

变更设定

自动便盖开闭

1 按下 

2 用  选择
 [自动设定]

3 用  选择
 [自动便盖开闭]

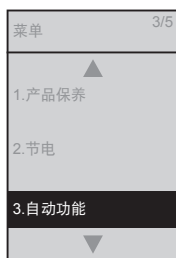

按下 

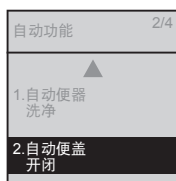

按下 

是否要用自动方式
打开或关闭便盖

**自动便盖
开闭** ※1

改变自动方式关闭
便盖所需的时间
到便盖关闭

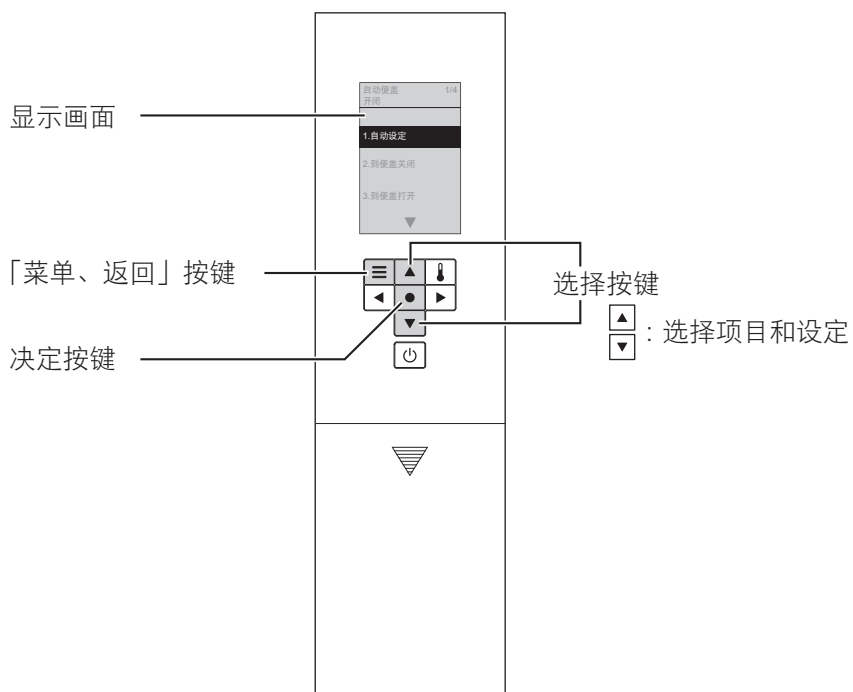

该显示画面中的设定项目

1. 自动设定
2. 到便盖关闭
3. 到便盖打开
4. 打开方式

4 用  选择 [自动设定]

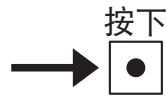
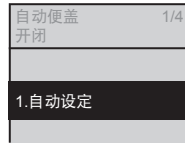

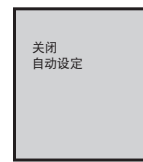
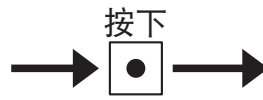

5 用  选择 [开] 或 [关]



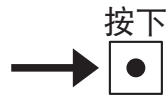
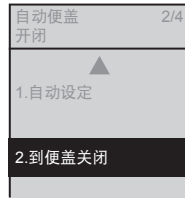

(返回时 → )

4 用  选择 [到便盖关闭]

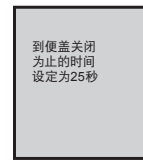
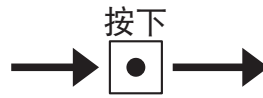

5 用  选择 [25 秒] 或 [90 秒]^{※2}



(返回时 → )

※1 设定为「关」时，可以使用遥控器上的「便座开闭」按钮打开或关闭便盖。(第 14 页)

※2 如果设定为「25 秒」，那么自动关闭后的约 15 秒以内不会再自动打开。

必要时

变更设定

自动便盖开闭（继续）

1 按下 

2 用  选择
 [自动设定]

3 用  选择
 [自动便盖开闭]

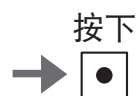
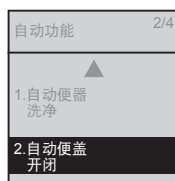
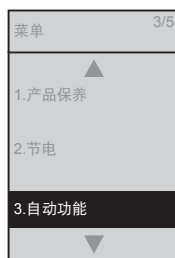

改变自动方式
打开便盖所需的时间
(用手关闭便盖时)
到便盖打开

自动开闭便盖/
自动开闭便座和便盖
打开方式

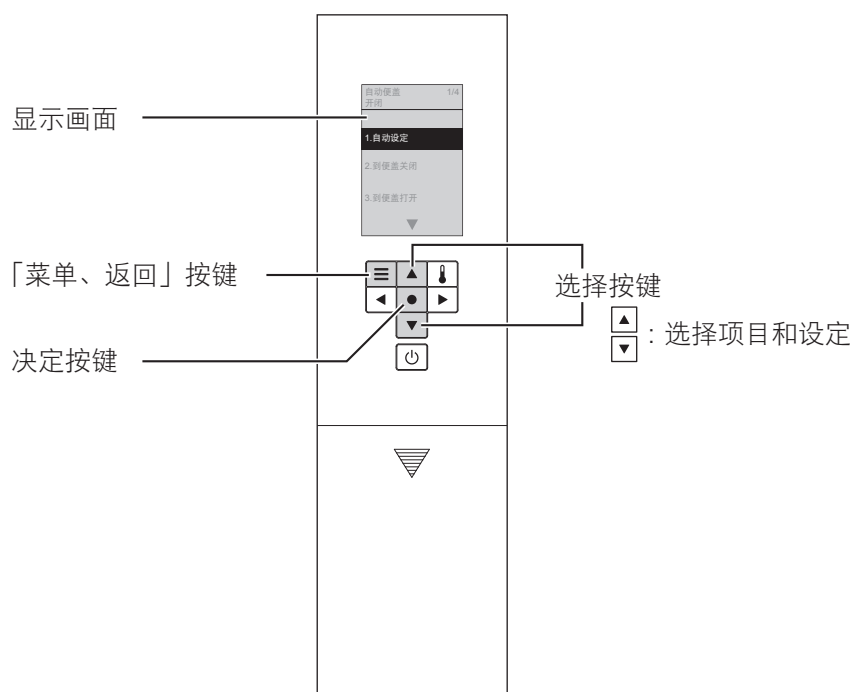

该显示画面中的设定项目

1. 自动设定
2. 到便盖关闭
3. 到便盖打开
4. 打开方式

4 用 ▲ ▼ 选择 [到便盖打开]

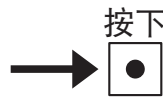
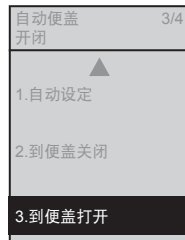

5 用 ▲ ▼ 选择 [15 秒] [30 秒] 或 [90 秒]

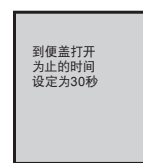
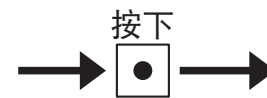

(返回时 → ☰)

4 用 ▲ ▼ 选择 [打开方式]

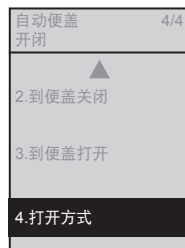

5 用 ▲ ▼ 选择 [便盖] 或 [便座·便盖]^{※1}

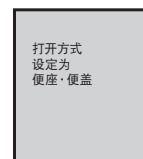

(返回时 → ☰)

※1 设定为「便座、便盖」后，将无法便前喷雾。

必要时

变更设定

清洁

1 按下 

2 用  选择
 [自动设定]

3 用  选择
 [清洁]

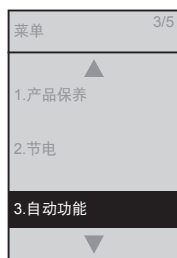

按下 



按下 

是否要用自动方式洗净喷嘴
喷嘴除菌

是否要用自动方式对便器进行预喷水处理
便器除菌

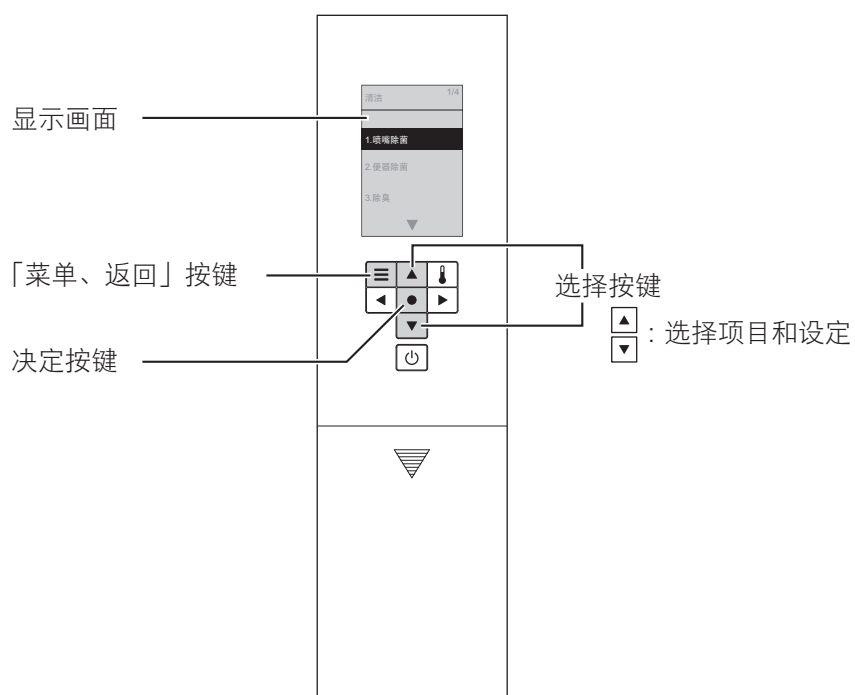

该显示画面中的设定项目

1. 喷嘴除菌
2. 便器除菌
3. 除臭
4. 自动强力除臭

4 用  选择 [喷嘴除菌]

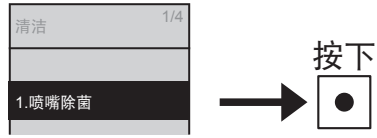

5 用  选择 [开] 或 [关]

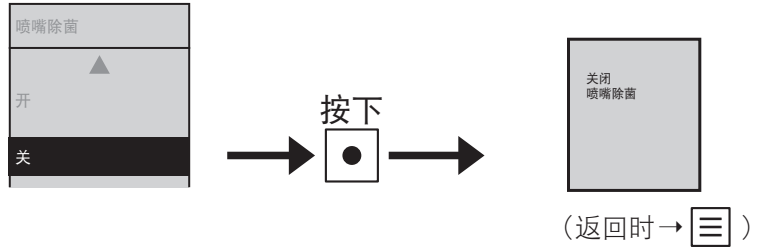

4 用  选择 [便器除菌]

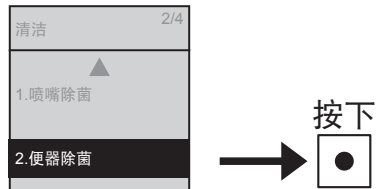

5 用  选择 [开] 或 [关]

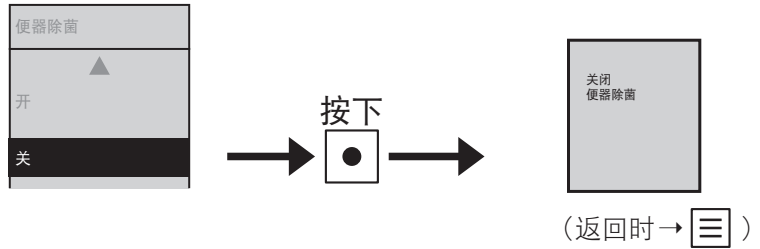

必要时

变更设定

清洁 (继续)

1 按下 

2 用  选择
[自动设定]

3 用  选择
[清洁]

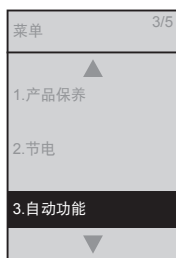

按下 

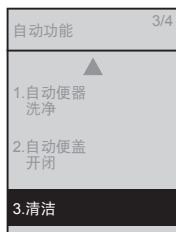

按下 

坐在便座上后是否要用
自动方式进行除臭处理
除臭

起身后是否要用
自动方式进行
强力除臭处理
自动强力除臭

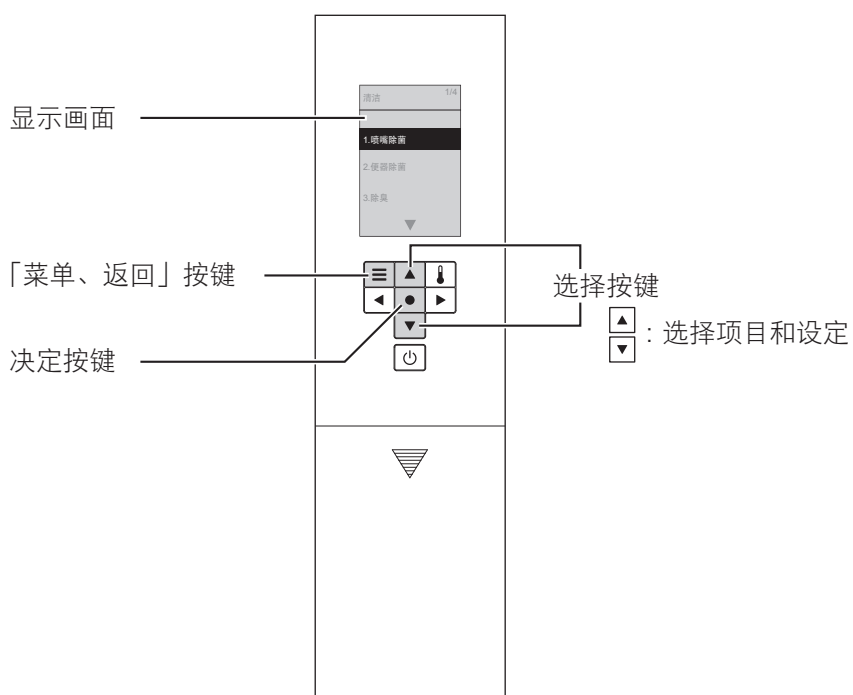

该显示画面中的设定项目

1. 喷嘴除菌
2. 便器除菌
3. 除臭
4. 自动强力除臭

4 用 ▲ ▼ 选择 [除臭]

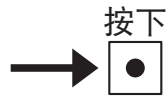
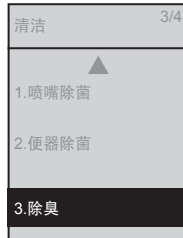

5 用 ▲ ▼ 选择 [开] 或 [关]

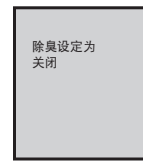
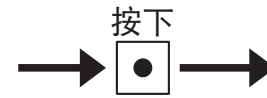

(返回时 → ☰)

4 用 ▲ ▼ 选择 [自动强力除臭]

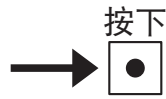
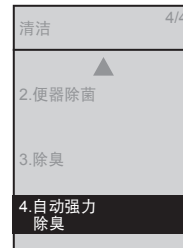

5 用 ▲ ▼ 选择 [开] 或 [关]

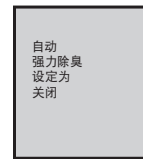
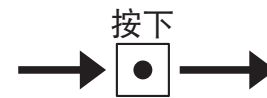

(返回时 → ☰)

必要时

变更设定

照明

1 按下 

2 用  选择
[自动设定]

3 用  选择
[照明]

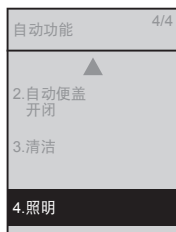
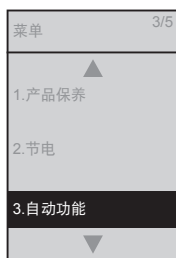

显示画面

「菜单、返回」按键

决定按键

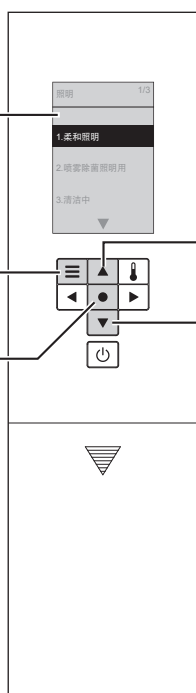

选择按键

 : 选择项目和设定

是否要使用柔和照明灯
柔和照明

是否要使用
照亮便器内的照明器具
**喷雾除菌用
照明**

是否要使清洁指示灯发光
清洁指示灯

该显示画面中的设定项目

1. 柔和照明
2. 喷雾除菌用照明
3. 清洁中

4 用 ▲ ▼ 选择 [柔和照明]

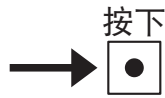

5 用 ▲ ▼ 选择 [开] 或 [关]

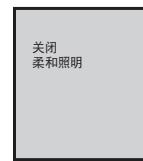

(返回时 → ☰)

4 用 ▲ ▼ 选择 [喷雾除菌用照明]

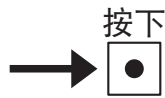
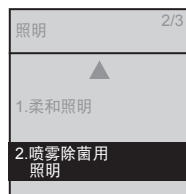

5 用 ▲ ▼ 选择 [开] 或 [关]

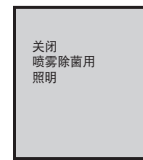
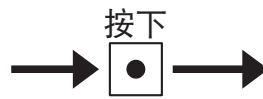

(返回时 → ☰)

4 用 ▲ ▼ 选择 [清洁中]

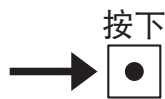
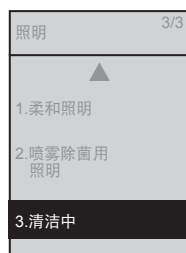

5 用 ▲ ▼ 选择 [开] 或 [关]

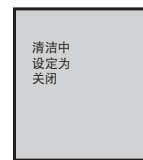

(返回时 → ☰)

必要时

变更设定

语言设定

1 按下 

2 用  选择
 [语言 / 語言 /
LANGUAGE]

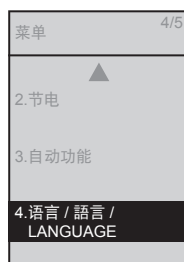

按下 

设定遥控器背面
显示的语言
语言设定

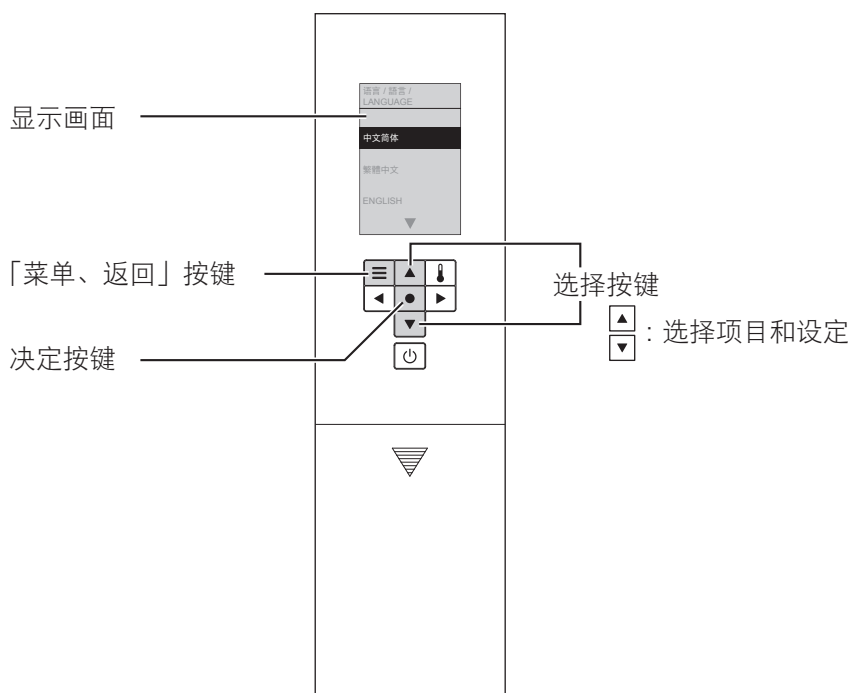

该显示画面中的设定项目

1. 中文简体
2. 繁體中文
(中文繁體)
3. ENGLISH
(英文)

3

用  选择

[中文简体] [繁體中文]
或 [ENGLISH]



按下

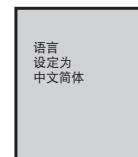

(返回时 → )

必要时

变更设定

其他设定

1 按下 

2 用  选择
 [其他设定]



按下

是否要使电子音鸣响
电子音

是否要使用设定上锁功能
设定上锁

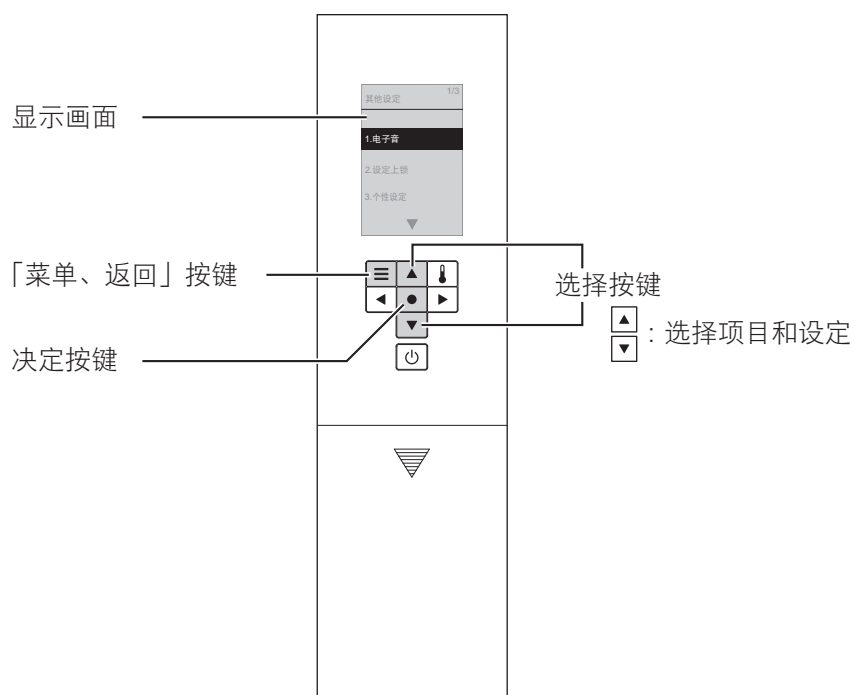

该显示画面中的设定项目

1. 电子音
2. 设定上锁
3. 个性设定

3 用  选择 [电子音]

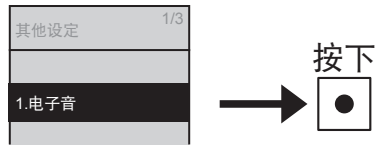

4 用  选择 [开] 或 [关]

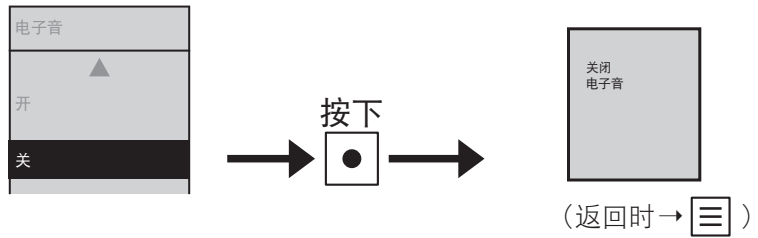

3 用  选择 [设定上锁]

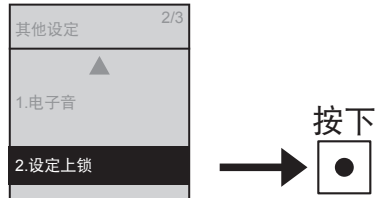

4 用  选择 [开] 或 [关]

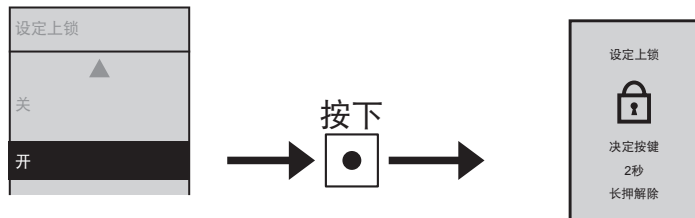

5 确认显示画面

设定功能被锁定时的显示画面



解除方法:

按住  按键 2 秒以上

※解除后，如需再次使用设定上锁功能，请重新进行设定。

必要时

变更设定

其他设定 (继续)

1 按下 

2 用  选择
 [其他设定]

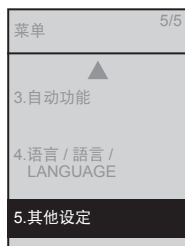

按下



是否要使用个性设定功能
**个性设定
设定**

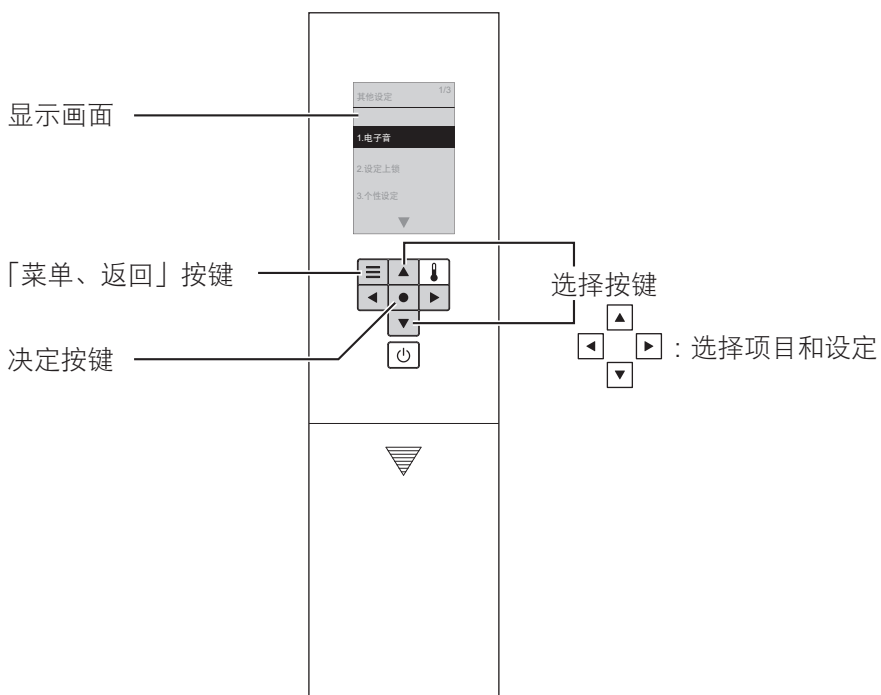

是否要保存您所喜好的
水势、洗净位置、
温水温度
个性设定
登录 1
登录 2

该显示画面中的设定项目

- 1. 电子音
- 2. 设定上锁
- 3. 个性设定

3 用  选择 [个性设定]

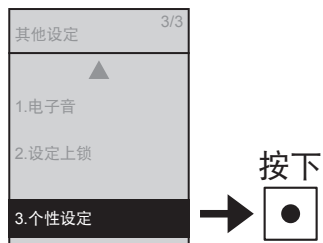

4 用  选择 [设定]

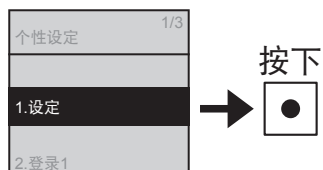

5 用  选择 [开] 或 [关]

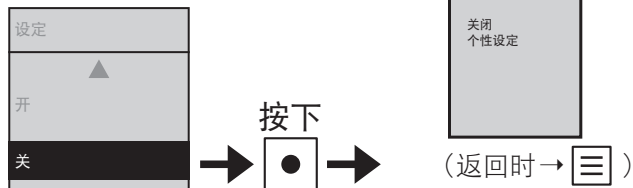

3 用  选择 [个性设定]

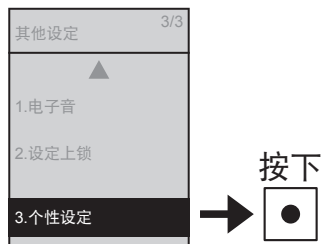

4 用  选择 [登录 1] 或 [登录 2]

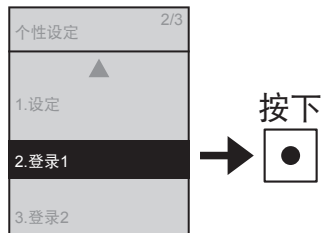

5 用  选择 [水势]

用  选择水势



6 用  选择 [位置]

用  选择洗净位置



7 用  选择 [温水温度]

用  选择温水温度

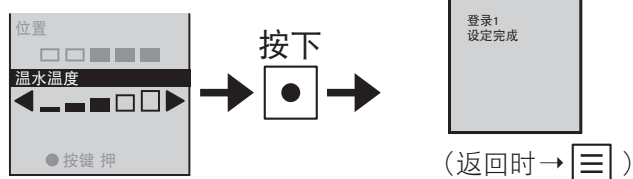

必要时

以下情况时

因停电或断水无法进行冲水处理时

无法用遥控器进行操作时

因停电或断水无法进行冲水处理时

■ 停电时

- 按下冲水面板上的按键冲水

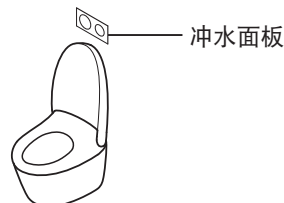

■ 断水时

1 用水桶冲水

2 冲水后，如果水位降低时，请追加注水

- 以免发出臭味



要求

- 开始工作前，应将「自动便器冲洗」功能处于「关」状态。(第 38 页)
- 恢复供水后，请务必进行大冲洗。(因为排水管中可能留有污物)

无法用遥控器进行操作时

- 当遥控器背面的显示画面出现电池用尽预告灯闪烁时「」，请更换干电池（两节品牌一致的新电池）。

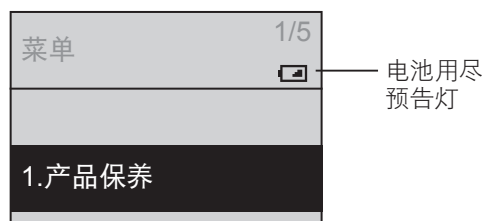

■ 干电池的更换方法

1 卸下本体左侧面的保护盖，将电源开关设定为「关」（第 13 页）

2 从托架上取下遥控器（第 12 页）

3 打开电池盖，更换 5 号干电池（2 节）（第 12 页）

- 电池用尽预告灯熄灭

4 将遥控器装回托架

5 将电源开关设定为「开」（第 13 页）

- 「电源」指示灯点亮

6 安装保护盖（第 28 页）

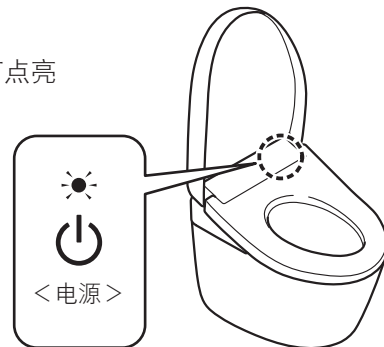

要求

- 更换干电池后，可能会解除节电等功能的「开」、「关」设定。请重新进行设定。

采取预防冻结的措施时

外部气温低于 0 °C 时，请采取预防冻结的措施。

要求

- 外部气温低于 0 °C 时，请不要启用节电功能。（产品冻结可能会导致产品破损）
- 为了防止周围的温度降至 0 °C 以下，请提高坐便器室内温度，以防止发生冻结。
- 开始工作前，应将「自动便器洗净」功能（第 38 页）和「自动便盖开闭」功能（第 40 页）均设定在「关」位置。

预防冻结的措施

1 关闭进水角阀（第 61 页）

- 停止进水

⚠ 注意

- ⊘ 当进水角阀被打开时，不要取下进水过滤装置（否则会造成喷水）

2 按下 （「喷嘴除菌」按键）

- （排空进水管内的压力）

3 卸下本体左侧面的保护盖，将电源开关设定为「关」（第 13 页）

4 取下进水过滤装置

- 用一字型螺丝刀松开进水过滤装置后拉出

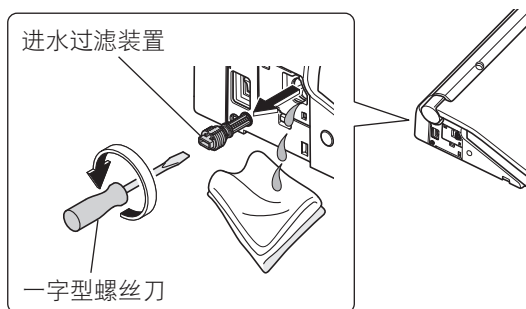

5 放完水后，安装进水过滤装置

- 装入进水过滤装置后，用一字型螺丝刀确实拧紧

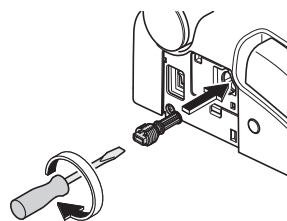

6 将电源开关设定为「开」（第 13 页）

- 「电源」指示灯点亮。

7 安装保护盖（第 28 页）

8 将便座温度设为「高」（第 22 页）

- 作业后，关闭便座、便盖，以便保温

■再次使用产品时

- 请务必再通水。（第 59 页）

必要时

以下情况时 长时间不使用时

别墅等的卫生间长时间不使用时，请排空本体内存水。
(否则，可能因水箱内的水变质而引致皮肤炎症等疾病)

排水方法

1

关闭进水角阀 (第 61 页)

- 停止进水

⚠ 注意



当进水角阀被打开时，不要取下进水过滤装置
(否则会造成喷水)

2

按下  (「喷嘴除菌」按键)

(排空进水管内的压力)

3

卸下本体左侧面的保护盖，将电源开关设定为「关」(第 13 页)

4

取下进水过滤装置

- 用一字型螺丝刀松开进水过滤装置后拉出

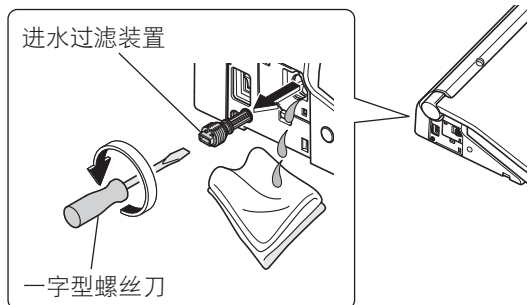

5

放完水后，安装进水过滤装置

- 装入进水过滤装置后，用一字型螺丝刀确实拧紧

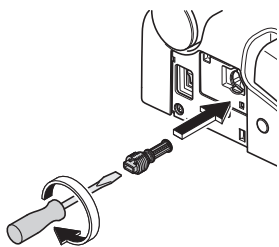

6

安装保护盖 (第 28 页)

7

拉出放水栓

- 从喷嘴附近出水 (约 20 秒)

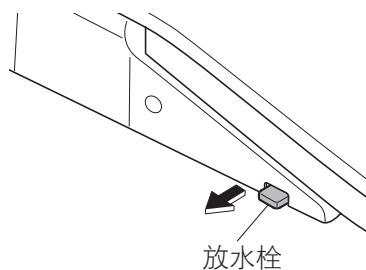

8

松手，将放水栓复原

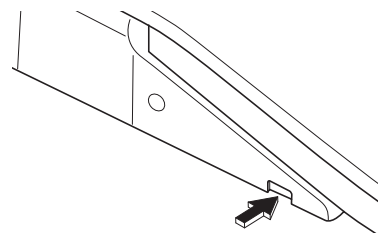

■ 需防冻时

- 建议向便器的储存水(封水)添加防冻液，以防止冻结。
(请勿直接排放防冻液。在使用便器前，请回收防冻液，进行废弃处理。)

■ 再次使用产品时

- 请务必再通水。(第 59 页)

再通水的方法

1

打开进水角阀（第 13 页）

- 确认配管或本体上有没有漏水



2

产品在没有接通电源前，

- ① 卸下本体左侧面的保护盖，将电源开关设定为「开」（第 13 页）
 - 「电源」指示灯点亮
- ② 安装保护盖（第 28 页）

3

让喷嘴喷水

- ① 如图所示，请用手或手臂轻压就座感应器（详细参考 第 9 页），
 - ②  按下（「臀部洗净」按键），让喷嘴喷水
 - 请用纸杯等容器盛接喷出的水
 - ③  按下（「停止」按键）
- 因残水被冻结而不出水时
- 请提高卫生间的室温，用浸热水后拧干的软布来温暖进水软管和进水角阀

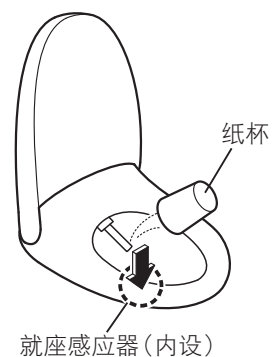

必要时

以下情况时 想要拆下显示面板时

可按下面步骤取下。

显示面板的拆卸方法

1 卸下本体左侧面的保护盖，将电源开关设定为「关」（第 13 页）

2 从托架上取下遥控器
（第 12 页）

3 取下托架和显示面板

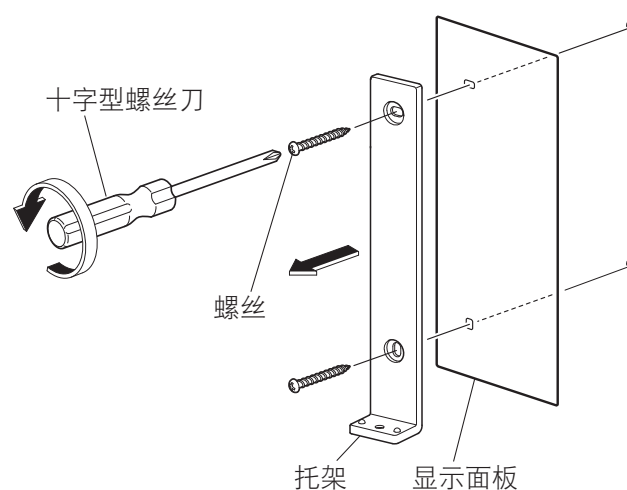

4 用螺丝将托架安装到墙面

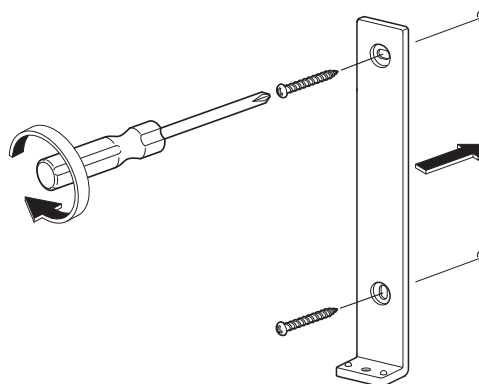

5 将遥控器装回托架

6 将电源开关设定为「开」（第 13 页）
•「电源」指示灯点亮

7 安装保护盖（第 28 页）

■想要再次安装显示面板时，请按照上述步骤进行操作。
（安装时请根据上述步骤 **4** 安装显示面板。）

常见问题

首先请试用第61至67页所述的处置方法。如果仍然无法修复，请与经销店或东陶(中国)有限公司联系。(参照封底的联络方式信息)

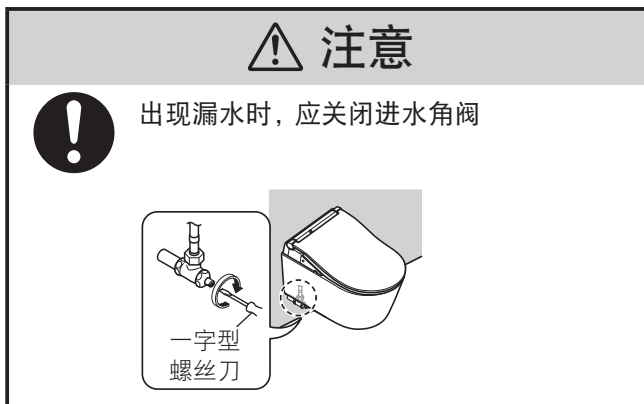

请先确认以下内容

电源指示灯亮了吗?

- 配电箱的总电源接通了吗?
→ 确认是否停电或断路器是否处于「断开」状态
- 电源开关是否处于「关」?
→ 请设定为「开」。(第13页步骤2-2)
- 「电源开/关」功能是否设定在「关」?
→ 请使用遥控器设定为「开」。(第13页步骤2-2)

确认节电指示灯是否点亮?

- 点亮中表明正在节电状态(第24页)，本体会自动降低便座温度或切断便座加热器。



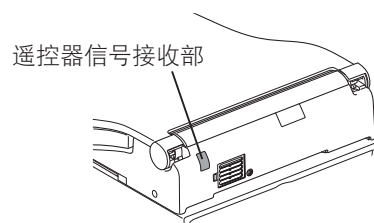
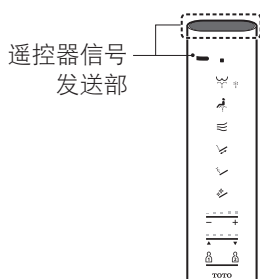
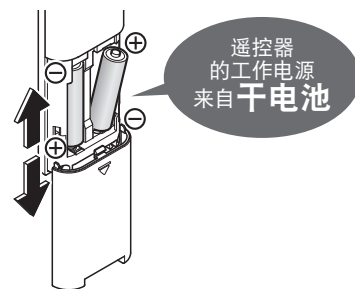

通过遥控器工作?

- 遥控器背面的显示屏上「」电池用尽预告灯是否闪烁?
→ 更换干电池(第12, 56页)
- 确认遥控器信号的发送部和接收部是否被遮盖?
→ 排除障碍物、垃圾及水滴等



必要时

常见问题

臀部洗净、下身洗净、喷嘴		
现象	确认	参考页
喷嘴(洗净水)不出来的时候	<ul style="list-style-type: none"> ● 冬季等温度低时, 为了准备将温水喷出, 即使按下遥控器上的按键, 从喷嘴出水时可能还需要一段时间。 	—
	<ul style="list-style-type: none"> ● 是否连续就座超过2个小时?(为了安全起见, 会造成不能操作的情况。) → 从便座上起身后重新入座方可使用。 	—
	<ul style="list-style-type: none"> ● 因其它地方在使用水或断水等的原因使进水压力显著降低时, 为了安全起见, 会造成功能停止的情况。 → 请将电源开关设定为「关」, 大约10秒后重新接通电源。 反复出现同样现象时→可能发生故障。 请咨询东陶(中国)有限公司。(参照封底的联络方式信息) 	13
	<ul style="list-style-type: none"> ● 坐在便座上时, 就座感应器部是否被便座保护套或衣服遮挡? 或入座时皮肤未接触就座感应器? → 请确认感应器的位置, 入座时请确保皮肤直接接触感应器。 	9
	<ul style="list-style-type: none"> ● 是否使用便座、便盖保护套或幼儿用辅助便座? → 请取下保护套。每次使用后请将幼儿用辅助便座、加高坐垫取下。 	9
	<ul style="list-style-type: none"> ● 是否按下  («喷嘴除菌»按键)? • 按下  («喷嘴除菌»按键)时, 从喷嘴附近会喷出干净的除菌水, 洗净喷嘴。 → 希望喷嘴伸出进行保养时, 请进行「喷嘴清扫」。 	30
喷嘴出来, 但不出水/洗净水水势弱	<ul style="list-style-type: none"> ● 是否断水? → 按下  «停止»按键, 等待恢复进水。 	—
	<ul style="list-style-type: none"> ● 进水角阀是否关闭? → 完全打开进水角阀。 	13
	<ul style="list-style-type: none"> ● 进水过滤装置是否被垃圾堵塞? → 请清扫进水过滤装置。 	35
	<ul style="list-style-type: none"> ● 水势设定是否在弱侧位置? 	15
洗净水冷	<ul style="list-style-type: none"> ● 温水温度的设定是否位于「关」或「低」? ● 进水温度或坐便器温度低时, 开始喷水时的温度可能较低。 	22 —
中途停止	<ul style="list-style-type: none"> ● 连续使用「臀部洗净」、「臀部轻柔洗净」、「下身洗净」功能约5分钟时, 就会自动停止。 ● 就座开关是否不容易检测到? → 请深深地坐到便座上。如果在坐下的过程中抬了一下腰或坐到了便座靠前的位置, 则就座感应器不容易检测到, 可能会中途停止。 	— 9
喷嘴有水喷出	<ul style="list-style-type: none"> ● 坐上便座后, 为了准备将温水喷出, 喷嘴附近会有水流出。 ● «清洁»指示灯是否进行循环点亮? • «喷嘴除菌»功能启动, 洗净喷嘴。 	— 18

温风干燥

现象	确认	参考页
温风干燥的温度较低	● 干燥温度的设定是否较低?	22
中途停止	● 连续使用约 10 分钟后, 自动停止。	—
	● 就座开关是否不容易检测到? → 请深深地坐到便座上。如果在坐下的过程中抬了一下腰或坐到了便座靠前的位置, 则就座开关不容易检测到, 可能会中途停止。	9

便器冲洗

现象	确认	参考页
不冲洗便器	● 进户总进水角阀及隐藏式水箱进水角阀是否处于全开状态?	—
	● 自来水是否断水? → 用水桶冲水。	56
即使按下按键也不开始冲洗	● 是否连续按下按键? (按下冲水按键后的约 10 至 20 秒内, 无法响应操作。)	—
用自动方式不会开始便器冲洗 / 启动迟缓 (自动便器冲洗)	● 「自动便器冲洗」功能是否处于「关」状态? → 设定在「开」位置。	38
	● 若为下列所述的情况时, 即使设定在「开」位置也不会开始启动「自动便器冲洗」功能。 <ul style="list-style-type: none"> ● 便器冲洗后的约 60 秒内 → 等待 60 秒后, 通过操作遥控器冲洗便器。 ● 坐在便座上的时间和站在便器前面的时间少于约 6 秒时 → 请使用遥控器进行冲洗。 ● 男子小便后, 站在便器前面时 → 离开便器, 请等待约 3 秒。 ● 人体检测感应器上附着水滴或污垢时 → 请清除污垢。 	20 20
	● 坐在便座上时, 就座感应器部是否被便座保护套或衣服遮挡? 或入座时皮肤未接触就座感应器? → 请确认感应器的位置, 入座时请确保皮肤直接接触感应器。	11 9
	● 可改变「自动便器洗净」的定时设定。 (约经 10 秒钟后 → 约经 5 秒钟后或约经 15 秒钟后)	38
擅自开始便器冲洗	● 「自动便器洗净」功能是否设定在「开」位置? → 可以变更为「关」。	38
	● 就座感应器是否不容易检测到? → 如果在坐下的过程中抬了一下腰或坐到了便座靠左的位置, 则就座感应器不容易检测到, 使用过程中可能会冲洗便器。	9
不能将污物冲洗干净	● 在坐便器以外之处是否使用自来水? → 关闭其他的水龙头后开始冲洗便器。	—
	● 可按需求使用大和小冲洗按键。 <ul style="list-style-type: none"> ● (大便时): 卫生纸(单张)冲洗量: 长约 10 m ● (小便时): 卫生纸(单张)冲洗量: 长约 3 m 	14
	● 因污物的种类(轻、软、粘)不同可能会有难以洗干净的情况。 → 请重新冲洗便器。用水冲不净时, 请用坐便器刷等进行清扫。	—

常见问题

便器冲洗

现象	确认	参考页
不能将便器冲洗干净	<ul style="list-style-type: none"> ● 钡类等比重比水大时，可能会有难以洗干净的情况。 → 请重新冲洗便器。用水冲不净时，请用坐便器刷等进行清扫。 	—
便器内侧面留下洗后的痕迹	<ul style="list-style-type: none"> ● 在便器内侧面可能附着油类等的眼睛看不见的污垢。 → 请用坐便器用中性洗涤剂(不含研磨剂)进行清扫。 	—

便座、便盖(自动便盖关闭)

现象	确认	参考页
便盖不能自动打开	<ul style="list-style-type: none"> ● 「自动便盖开闭」是否处于「关」的状态？ → 设定在「开」位置。 ● 即使处于「开」状态，在关闭便座、便盖后的约 15 秒以内不能启动自动便盖开闭功能。 <ul style="list-style-type: none"> • 用手关闭便盖时 (考虑到使用者的方便，设定了从便盖关闭到再次打开所需的准备时间。) → 请先离开坐便器，等待 15 秒以后再接近便器，或手动进行打开或关闭。 ● 人体检测感应器是否不容易检测到？ → 清除人体检测感应器上附着的污垢。 ● 夏天等室温达到 30°C 以上时，有可能发生人体检测感应器感应不到的情况。 → 请用手打开或关闭。 	40 — 10 —
	<ul style="list-style-type: none"> ● 是否将「便盖打开的时间」设定为 30 秒、90 秒？ 	42
	<ul style="list-style-type: none"> ● 将电源键设为「开」后约 10 至 60 秒以内，便盖不会自动打开。 → 请手动打开或关闭。 	—
	<ul style="list-style-type: none"> ● 是否套上了便座和便盖盖罩？ → 请取下盖罩。 	9
	<ul style="list-style-type: none"> ● 「自动便盖开闭」是否处于「关」状态？ → 设定在「开」位置。 ● 以下情况，经过约 5 分钟后，便盖会关闭。 <ul style="list-style-type: none"> • 没有坐到便座上时 • 坐在便座上的时间不到 6 秒钟时 • 站在便器前面的时间不到 6 秒钟时 ● 「自动便盖开闭」功能即使处于「开」的状态也不能自动关闭时，说明人体检测感应器出现错误检测的可能。 → 前面有镜子或玻璃等反射物时，请移开反射物或用窗帘等盖住反射物。 	40 — 9
便盖擅自打开	<ul style="list-style-type: none"> ● 人体检测感应器是否直接受阳光直射？ → 为防止可能会引起的误检测，应对感应器采取遮阳措施。 ● 人体检测感应器的检测范围内有无取暖设备？ → 人体检测感应器的检测范围内切勿放置取暖设备。 ● 洗手间内有无同时设置小便器或洗脸台？ → 使用小便器时，可能会发生人体检测感应器的检测功能启动，使便盖打开的情况。 ● 洗手间门处于打开状态时，可能检测出从洗手间前路过的人。 	9
便盖擅自关闭	<ul style="list-style-type: none"> ● 「自动便盖开闭」功能是否处于「开」状态？ → 可以变更为「关」。 ● 是否将「便盖开始关闭」的时间设定为「25 秒」？ ● 坐在便座上时，就座感应器部是否被便座保护套或衣服遮挡？ 或入座时皮肤未接触就座感应器？ → 请确认感应器的位置，入座时请确保皮肤直接接触感应器。 	40 40 9

便座、便盖（自动便盖关闭）

现象	确认	参考页
便盖和便座同时打开	●「打开方式」的设定是否为「便座、便盖」？	42
打开途中停止（关闭）	●将电源键设为「开」后，如果最初打开时触碰到障碍物，则以后可能会中途停止（关闭）的情况。 →请在无障碍物的状态下，将电源键设为「关」后等待约5秒钟，重新接通电源，再按下遥控器的  （「便座开闭」按键）。	13 14
打开时的定时设置发生变化	●夏天等室温达到约 30 °C 以上时，有可能发生人体检测感应器感应不到的情况。	9

便座、便盖

现象	确认	参考页
便座不热（冷）	●便座温度设定为「关」或是比较低的温度？	22
	●是否处于节电状态？ •本体显示部的「节电」指示灯点亮，「电源」指示灯熄灭时，表示已启动节电功能。 坐在便座后便开始加热，约 15 分钟后变热。 →如果节电功能处于「开」的状态，可将其更改为「关」。	24 26
	●是否长时间就座？ •就坐约 20 分钟后，温度会下降，经约 1 小时后就会自动地关闭便座加热器。 →从便座上起身后重新入座方可使用。	—
	●是否套着便座、便盖保护套？ →请取下保护套。	9
不能用遥控器打开或关闭	●用自动方式打开时 →请确认「通过遥控器工作？」。	61
	●用自动方式也打不开时 •便盖和便座没有安装好。 →请重新正确地安装。	34
	●在倒相照明环境下使用时，可能会导致误检测。	—
按下遥控器的便座开闭按键，便盖将会打开或关闭。	●「自动便盖开闭」功能是否设定在「关」？ •「自动便盖开闭」功能设定为「关」时，遥控器上的「便座开闭」按键也可以打开或关闭便盖。想要打开或关闭便座时请按「便座开闭」按键 1 秒以上。	14
	•「自动便盖开闭」功能改设为「开」时，按下「便座开闭」按键，便盖和便座两者均可以打开或关闭。	40

常见问题

节电

现象	确认	参考页
节电指示灯不点亮	<ul style="list-style-type: none"> ● 是否将电源开关设定为「关」或已停电？ <ul style="list-style-type: none"> • 即使将节电功能设定为「开」，打开总电源后，本体显示部的「节电」指示灯仍可能处于熄灭状态。 (设定保持不变，约在 24 小时以内点亮。) 	—
定时节电功能不动作	<ul style="list-style-type: none"> ● 遥控器的干电池是否被更换？ <ul style="list-style-type: none"> • 更换电池后，可能解除「定时节电」。 → 请在定时节电的起始时间点，重新进行设定。 	26
超级自动节电或自动节电功能不动作	<ul style="list-style-type: none"> ● 通过数日间所记忆的使用状况来决定节电时间段，根据使用频率的不同也会有不启动节电功能的情况。 → 请确认所用的节电的种类。 	24

除臭

现象	确认	参考页
除臭效果不明显	<ul style="list-style-type: none"> ● 「除臭」功能是否设定在「关」的位置？ → 设定在「开」位置。 	46
	<ul style="list-style-type: none"> ● 坐在便座上也听不到除臭声时 → 请坐在便圈上时尽量靠后。 	9
	<ul style="list-style-type: none"> ● 坐在便座上就会听到除臭声时 → 请清扫一下除臭过滤网。 	31
出现异常异臭	<ul style="list-style-type: none"> ● 是否使用市售的芳香剂或除臭剂等？ <ul style="list-style-type: none"> • 会使产品的除臭效果下降，可能产生异味。 → 请去掉芳香剂或除臭剂。 	—
自动强力除臭功能不动作	<ul style="list-style-type: none"> ● 「自动强力除臭」功能是否设定在「关」的位置？ → 设定在「开」位置。 ● 从便座上起身约 10 秒后启动。 	46 —

除菌

现象	确认	参考页
柔和照明、喷雾除菌用照明、清洁指示灯不点亮	<ul style="list-style-type: none"> ● 「柔和照明」、「喷雾除菌用照明」、「清洁指示灯」的设定是否为「关」的位置？ → 请设定为「开」的位置。 ● 「清洁指示灯」不点亮时，表示需要维护。请咨询购买产品的经销商或东陶(中国)有限公司联系。 	48 封底
不进行预喷水处理、除菌水喷雾处理	<ul style="list-style-type: none"> ● 「便器除菌」是否为「关」的位置？ → 请设定为「开」的位置。 	44
	<ul style="list-style-type: none"> ● 便座打开状态下，不启动。 <ul style="list-style-type: none"> • 「自动便盖开闭」的「打开方式」的设定是否为「便座、便盖」？ → 能够更改为「便盖」 ● 使用后喷洒除菌水处理结束后，约 90 秒不启动预喷水处理功能。 	42 —
擅自进行预喷水处理	<ul style="list-style-type: none"> ● 人体检测感应器 A 检测到感应信号后，会启动「便器除菌」，进行预喷水处理。 → 「便器除菌」也可以更改为「关」。 	18 44
	<ul style="list-style-type: none"> ● 不使用洗净功能(臀部洗净、下身洗净等)达到 8 个小时左右时，「便器除菌」就会自动启动，向便器内喷洒水雾。 	19

其他事宜

现象	确认	参考页
配管连接部 漏水	<ul style="list-style-type: none"> ● 如果连接部的螺母松动，请用活动扳手等确实地拧紧螺母。 → 漏水不止的时候，请关闭进水角阀，并与东陶(中国)有限公司联系。 	封底
遥控器显示屏上的 显示消失	<ul style="list-style-type: none"> ● 遥控器按键超过约60秒不操作时，遥控器显示屏画面会消失。 	12
本体松动	<ul style="list-style-type: none"> ● 固定本体的螺栓是否松动？ → 取下本体后，请牢牢地固定住安装底板的螺丝。 	32
本体发出异响	进入卫生间时 <ul style="list-style-type: none"> ● 「便器除菌」功能为「开」的状态时，为了使污垢难以粘附到便器内的预喷水处理功能启动，发出向便器内喷水的声音。 → 可以变更为「关」。 	44
	使用后，离开便器时 <ul style="list-style-type: none"> ● 「自动强力除臭」功能为「开」时，从便座上起身约60秒后，发出提高吸力祛除异味的声音。 → 可以变更为「关」。 ● 「喷嘴除菌」功能为「开」状态时，使用完洗净功能（臀部洗净、下身洗净等）后，会听见喷嘴伸出和除菌水洗净喷嘴的声音。 → 可以变更为「关」。 ● 「便器除菌」功能为「开」状态时，坐在便座上使用时，会听见向便器内喷洒除菌水的声音。 → 可以变更为「关」。 ● 「喷嘴除菌」功能结束后，会发出排空产品内部残留水的动作声响。 ● 发出进行换气的风扇声音。（约30分钟） 	18 46 18 44 18 44 — —
	不使用时（夜间等） <ul style="list-style-type: none"> ● 「喷嘴除菌」功能或「便器除菌」功能为「开」的状态时，大约8小时没有使用洗净功能（臀部洗净、下身洗净等）时，会发出以下声音： 「喷嘴除菌」：除菌水清洗喷嘴的声音 ：运行后，喷嘴伸出，然后会发出排空产品内部的残留水的声音。 「便器除菌」：向便器内喷洒除菌水的声音 → 可以变更为「关」。 	44
	使用时，小便会飞溅 （感觉太讨厌） <ul style="list-style-type: none"> ● 原因在于便器内有隔断臭气的水封。 → 可将卫生纸浮在水注上，多少有些效果。 	—
冲水时， 从地板下会发出 「唏哩哗啦」声	<ul style="list-style-type: none"> ● 便器冲洗后，为了确保便器的储存水（水封）效果，可能会在排水管内发出该声音。 	—
冲水时， 会发出「咕嘟咕嘟」声	<ul style="list-style-type: none"> ● 水与污物一起冲下去时，空气也同时被抽走，所以会发出该声音。 	—

规格

项目		TCF802C2CSR	TCF804C2CSR	
额定电源		交流电 220 V, 50 Hz		
额定功率		827 W	831 W	
最大功率		1438 W (进水温度 0 °C时)	1443 W (进水温度 0 °C时)	
温水加热方式		瞬间式		
电源线长度		0.9 m		
防水保护等级		IPX4		
便器部		便器洗净水量 ^{※1}	大4.5 L、小3.0 L	
		进水方式	自动感应隐藏式水箱式	
		冲洗方式	超漩式冲洗(冲落式)	
机能部	洗净装置	喷水量	臀部洗净	约 0.27 - 0.43 L / min (水压 0.2 MPa 时)
			臀部轻柔洗净	约 0.27 - 0.43 L / min (水压 0.2 MPa 时)
			下身洗净	约 0.29 - 0.43 L / min (水压 0.2 MPa 时)
		吐水温度	温度调节范围：关 / 约 30 - 40 °C	
		加热器功率	1200 W	
		安全装置	温度保险丝	
		防逆流装置	真空开关、止回阀	
	保温便座	表面温度	温度调节范围：关 / 约 28 - 36 °C (自动节电时：约 26 °C, 超级自动节电时：关)	
		加热器功率	55 W	59 W
		安全装置	温度保险丝	
	除臭装置	方式	O ₂ 除臭	
		风量	标准模式：约 0.09 m ³ / min、强力模式：约 0.16 m ³ / min	
		功率(耗电量)	标准模式：约 1.7 W、强力模式：约 5.3 W	
	温风干燥装置	温风温度 ^{※1}	温度调节范围：约 37 - 55 °C	
		风量	约 0.29 m ³ / min	
		加热器功率	238 W	
		安全装置	温度保险丝	
	进水压力		最低必要水压：0.05 MPa (流动时) 最高水压：0.75 MPa (静止时)	
	进水温度		0 - 35 °C	
	使用温度		0 - 40 °C	
产品尺寸		机能部、便器部： 宽 391 mm × 长 589 mm × 高 435 mm 自动感应隐藏式水箱部： 宽 580 mm × 长 85 mm × 高 1180 mm	机能部、便器部： 宽 391 mm × 长 589 mm × 高 443 mm 自动感应隐藏式水箱部： 宽 580 mm × 长 85 mm × 高 1180 mm	
产品重量		机能部：约 7 kg 便器部：约 34 kg 自动感应隐藏式水箱部：约 17 kg	机能部：约 7 kg 便器部：约 32 kg 自动感应隐藏式水箱部：约 17 kg	

※1 和专用隐蔽水箱搭配时的水量

※2 位于温风出风口附近的本公司测量点的温度

■ 执行标准

GB/T 6952-2015

GB 38448-2019

GB 4706.1-2005

GB 4706.53-2008

GB 17625.1-2012

GB/T 17625.2-2007

GB 4343.1-2018

GB/T 4343.2-2009

■抗菌 (*细菌如未接触抗菌加工产品表面的话, 抗菌力将无法发挥其作用。)

- 抗菌位置:
便座、喷嘴、遥控器 (上方与显示画面以外)
- 抗菌种类:
产品表面抗细菌 (实验用菌: 金黄色葡萄球菌、大肠埃希氏菌)
*这一加工处理不代表具备防止感染、防污、防霉、防臭、防黏滑等附带效果。
- 试验方法:
中国 . . . GB21551.1-2008、GB21551.2-2010
日本 . . . JIS Z 2801
- 抗菌效果:
中国 . . . 抗菌率 ≥ 90% (符合国家标准)
日本 . . . 耐水处理2.0以上
耐光处理2.0以上
耐洗剂处理2.0以上

抗菌剂种类	无机系
禁止事项	请勿使用酸性、碱性清洗剂。
操作注意事项	为使抗菌力发挥功效, 请常保产品表面清洁。

■除菌 (相关解释详见第19页 ※干净的除菌水)

- 除菌位置:
喷嘴、便器内部 (仅限TOTO便器)
- 除菌种类:
使用除菌水去除产品表面的细菌
(实验用菌: 金黄色葡萄球菌、大肠埃希氏菌)
- 试验方法:
《电子坐便器电解水除菌效果评价方法》
- 除菌效果:
除菌率 ≥ 99%

■废弃时

如果您需要废弃本产品, 请勿将其作为一般生活垃圾处理。
请依照法规经由独立的回收体系进行合适的处理、复原和回收。

■喷嘴伸出和回收时间

- 技术要求: 伸出时间不应大于8秒; 回收时间不应大于10秒。
- 试验方法: 按照GB/T34549-2017 9.3.5进行试验。
- 设定条件: 温水温度设定为最高档, 洗净位置和水势设定为第3档。
- 试验步骤: 按照a) -d) 的步骤, 「臀部洗净」操作3次, 然后「下身洗净」操作3次。
 - a) 靠近便器的前面、确认预喷水处理动作。
 - b) 经过20秒后, 使便座处于就座状态。
 - c) 在就座状态下, 经过20秒后, 按下「臀部洗净」(或「下身洗净」) 按键。
 - d) 记录从按下「臀部洗净」(或「下身洗净」) 按键后, 喷嘴伸出完成的时间; 以及按下「停止」按键后喷嘴回收的时间。

产品中的有害物质的名称及含有量

部品名称	有害物质					
	铅 (Pb)	汞 (Hg)	镉 (Cd)	六价铬 (Cr(VI))	多溴联苯 (PBB)	多溴二苯醚 (PBDE)
给水金具(机能部)	×	○	×	○	○	○
进水管(机能部)	×	○	×	○	○	○
与便器相连的安装器具(机能部)	×	○	○	○	○	○
印刷线路板(机能部)	×	○	○	○	○	○
马达(含齿轮)(机能部)	×	○	○	○	○	○
电源线、电线、电线端子(机能部)	×	○	×	○	○	○
电磁阀(机能部)	×	○	○	○	○	○
铜阀、金属软管(自动感应隐藏式水箱部)	×	○	×	○	○	○
PVC弯管组件(自动感应隐藏式水箱部)	×	○	○	○	○	○
电动马达组件(自动感应隐藏式水箱部)	×	○	○	○	○	○

本表格依据SJ/T 11364-2014的规定编制。

○：表示该有害物质在该部件所有均质材料中的含量均在GB/T 26572-2011规定的限量要求以下。

×：表示该有害物质至少在该部件的某一均质材料中的含量超出GB/T 26572-2011规定的限量要求。
(且目前业界没有成熟的替代方案，符合欧盟RoHS指令环保要求)

 本标识内数字表示产品在正常使用状态下的环保使用期限为10年。

水效等级说明

本公司一体式智能坐便器产品能效水效等级符合GB 38448-2019《智能坐便器能效水效限定值及等级》的要求，一体式智能坐便器能效水效等级指标如下：

智能坐便器能效水效等级			1级	2级	3级
能效等级指标	单位周期能耗 (kW·h)	带座圈加热功能	≤0.030	≤0.040	≤0.060
		不带座圈加热功能	≤0.010	≤0.020	≤0.030
水效等级指标	智能坐便器清洗平均用水量/L		≤0.30	≤0.50	≤0.70
	智能坐便器冲洗平均用水量/L		≤4.0	≤5.0	≤6.4
	双冲智能坐便器冲洗全冲用水量/L		≤5.0	≤6.0	≤8.0

注：每个水效等级中双冲智能坐便器的半冲平均用水量不大于其全冲用水量最大限定值的70%

重大事故的预防

本产品是电器产品。

本产品^{在故障状态下使用或长期使用}，则可能因电子或电气元件的老化而引发火灾。

本产品的安全使用注意事项

建议进行定期检查。

- 对于使用了较长年数的产品，请考虑更换新产品。



如发现产品出现异常，请停止使用，并与经销店或东陶（中国）有限公司联系。

（在故障状态下使用本产品，可能引发火灾或导致人员触电及室内浸水）

- 请立即切断总电源，并关闭进水角阀。

TOTO

保证书

本保证书是对所记载的内容进行免费修理的保证。在质保期内，如发生故障，请出示本保证书以要求维修。

客户	姓名	邮编	电话
	地址		
型号	TCF802C2CSR CW542EB-802-173、TCF804C2CSR CW522EB-804-173		
购买的专卖店名			
购买日期	年	月	日
质保期	自购买起一年内		

★致客户

当您拿到此保证书时，请如实填写购买日期，购买的专卖店名称。因为保证书不再另行发放，请妥善保管，切勿遗失。

(免费保修规定)

1. 按照使用说明书，标签等注意事项，在正常使用时发生故障的情况下，且还在质保期内的，提供免费修理。
2. 在质保期内发生故障需要进行维修时，请向专卖店或相关单位出示本保证书。
3. 因为是馈赠品而无法在本保证书上记载专卖店名的，而要求修理时，请跟本公司相关单位联系。
4. 即使在质保期内，下列状况也属有偿修理。
 - a. 因使用不当，误操作引起的不良情况及不正当的修理，改造而造成的故障和损伤。
 - b. 在安装完毕后又再次自行拆装而引起的故障和损伤。
 - c. 由火灾、地震、水灾、雷击、冰冻等其他自然灾害，公害以及气体灾害(硫酸气体等)、盐酸、异常电压引起的故障和损伤。
 - d. 一般场所以外(如业务上需要长时间的使用，或装设在车辆船舶上)使用所导致的故障和损伤。
 - e. 自来水管中的沉淀物或异物所导致的故障和损伤。
 - f. 使用地区的水质引起的故障和损伤。
 - g. 因淤积的沙土，污物而产生的使用不良以及包装等易耗品的损伤。
 - h. 其他施工的失误所造成的损伤。
 - i. 无法提供保证书的情况。
 - j. 保证书上没有记录客户信息、专卖店名、购买日期、或者是对已经记入的信息有改动的。
5. 本保证书只在中国境内有效。(香港、澳门、台湾地区除外)
6. 保证书不再发行，请妥善保管，切勿遗失。

※本保证书是对本书中已明记的时间，条件下进行免费修理的保证。因此，本保证书并不对客户于法律上的权利有所限制。对质保期过后的修理等问题有不明的，请咨询东陶(中国)有限公司。

制造商: 东陶(中国)有限公司 官网: <https://www.toto.com.cn>

售后服务全国电话: 8008209787 手机用户请拨打: 4008209787

地址: 北京市朝阳区光华路1号北京嘉里中心北楼1915室

扫描二维码，
服务预约，方便快捷



2021.2.17
D07C04